

## **Instrukcja sterownika (Instalator)**

### **Pompa ciepła powietrze-woda typu split (czynnik chłodniczy R32)**

Model: **GRS-CQ6.0Pd/NhH-E**  
**GRS-CQ8.0Pd/NhH-E**  
**GRS-CQ10Pd/NhH-E**



Dziękujemy za wybór naszego urządzenia. Przed rozpoczęciem użytkowania przeczytaj uważnie niniejszą instrukcję obsługi i zachowaj ją na przyszłość. Jeśli zgubiłeś instrukcję użytkownika, skontaktuj się z lokalnym dystrybutorem lub odwiedź naszą stronę [www.gree.pl](http://www.gree.pl) lub wyślij wiadomość e-mail na adres [gree@gree.pl](mailto:gree@gree.pl) w celu uzyskania wersji elektronicznej.

**GREE ELECTRIC APPLIANCES, INC. OF ZHUHAI**

<b>1. Sterownik</b> .....	1
1.1 Informacje ogólne.....	1
1.2 Strona menu.....	2
1.3 Podświetlenie.....	4
<b>2. Instrukcja obsługi</b> .....	4
2.1 Włącz / Wyłącz.....	4
2.2 Strona ustawień funkcji.....	5
2.2.1 Tryb pracy.....	6
2.2.2 Szybka gorąca woda .....	7
2.2.3 Chłodzenie + Gorąca woda.....	7
2.2.4 Ogrzewanie + Gorąca woda.....	7
2.2.5 Tryb cichej pracy.....	7
2.2.6 Sterowanie pogodowe.....	8
2.2.7 Zegar tygodniowy.....	9
2.2.8 Tryb Wakacje.....	9
2.2.9 Dezynfekcja.....	9
2.2.10 Zegar programator.....	10
2.2.11 Zegar temperatura.....	11
2.2.12 Tryb awaryjny.....	12
2.2.13 Tryb wakacyjny.....	13
2.2.14 Tryb zdefiniowanych ustawień.....	13
2.2.15 Resetowanie błędów .....	14
2.2.16 Resetowanie ustawień WiFi.....	15
2.2.17 Resetowanie.....	15
2.3 Ustawienie parametrów użytkownika.....	15
2.4 Ustawianie parametrów dla uruchomienia .....	16
2.4.1 Stan sterownika.....	18
2.4.2 Ustawienia zaworu 2-drogowego.....	19
2.4.3 Ustawienia solarne.....	19
2.4.4 Ustawienia zbiornika wody.....	20
2.4.5 Ustawienia termostatu.....	20
2.4.6 Ustawienia dla innego źródła ciepła.....	20
2.4.7 Opcjonalne grzałki elektryczne.....	22
2.4.8 Czujnik zdalny .....	22
2.4.9 Usuwanie powietrza z instalacji.....	22
2.4.10 Wyrzutowanie posadzki dla ogrzewania podłogowego.....	23
2.4.11 Ręczne odmrażanie.....	24
2.4.12 Tryb pracy wymuszonej.....	24
2.4.13 Sterowanie bramką (karta hotelowa).....	24
2.4.15 Limit (prądu i mocy).....	24
2.4.16 Adresowanie.....	25
2.4.17 Odzysk czynnika chłodniczego.....	25
2.4.18 Logika sterowania grzałki elektrycznej zbiornika wody.....	25
2.4.19 Pamięć sterowania bramką (karta hotelowa).....	26
2.4.20 Ustawienie parametrów.....	26

---

## Spis treści c.d

2.5 Podgląd parametrów.....	27
2.5.1 Wyświetlanie statusu.....	27
2.5.2 Przeglądanie parametrów.....	28
2.5.3 Wyświetlanie błędów.....	29
2.5.4 Dziennik błędów.....	32
2.5.5 Przeglądanie wersji.....	32
2.6 Ustawienia ogólne.....	33
2.6.1 Ustawienie zegara.....	34
<b>3. Inteligentne sterowanie.....</b>	<b>34</b>
3.1 Instalacja aplikacji GREE+.....	35
3.2 Konfiguracja aplikacji GREE+.....	37
3.3 Pomoc, sterowania grupowe w aplikacji GREE+.....	39

## Informacje dla Użytkownika

### Zupełnie nowy wygląd sterownika

1. Biały kolor obudowy, nowoczesne wzornictwo.
2. Wyświetlacz ciekłokrystaliczny i obsługa ekranu dotykowego
3. Interfejs 12V zasilania może oddzielnie zasilać sterownik i wydłużyć odległość komunikacji.
4. Interfejs zdalnego monitorowania może monitorować urządzenie poprzez interfejs Modbus i być zintegrowany z systemem BMS.

### Uwagi bezpieczeństwa

- ◆ Zabrania się montażu sterownika przewodowego w wilgotnych lub nasłonecznionych miejscach.
- ◆ Nie wolno uderzać, rzucać lub często demontować sterownika przewodowego.
- ◆ Nie należy obsługiwać sterownika przewodowego mokrymi rękami.

## 1. Sterownik

### 1.1 Informacje ogólne

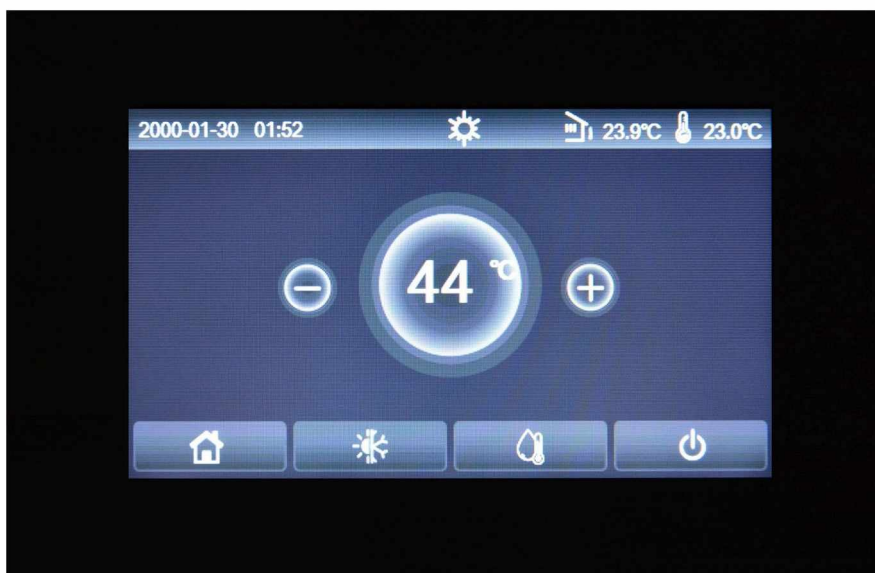

Wygląd panelu sterownika

Ten panel wyświetlacza wykorzystuje ekran dotykowy pojemnościowy do obsługi wejścia. Prawidłowy obszar dotyku wskazuje czarny prostokąt, gdy panel wyświetlacza jest wyłączony. Ten panel sterowania ma wysoką czułość i będzie reagować na nieoczekiwane kliknięcia przez obce elementy na panelu wyświetlacza. Dlatego prosimy o utrzymywanie go w czystości podczas pracy. Jest to sterownik uniwersalny o szerokim zakresie stosowania, dlatego niektóre funkcje sterowania mogą się różnić od rzeczywistych funkcji urządzenia. Gdy oprogramowanie sterowania będzie aktualizowane, rzeczywisty stan po aktualizacji zawsze będzie obowiązującym.

## 1.2 Strona menu

Aby wejść na stronę menu należy wcisnąć ikonę domku w lewym dolnym rogu.

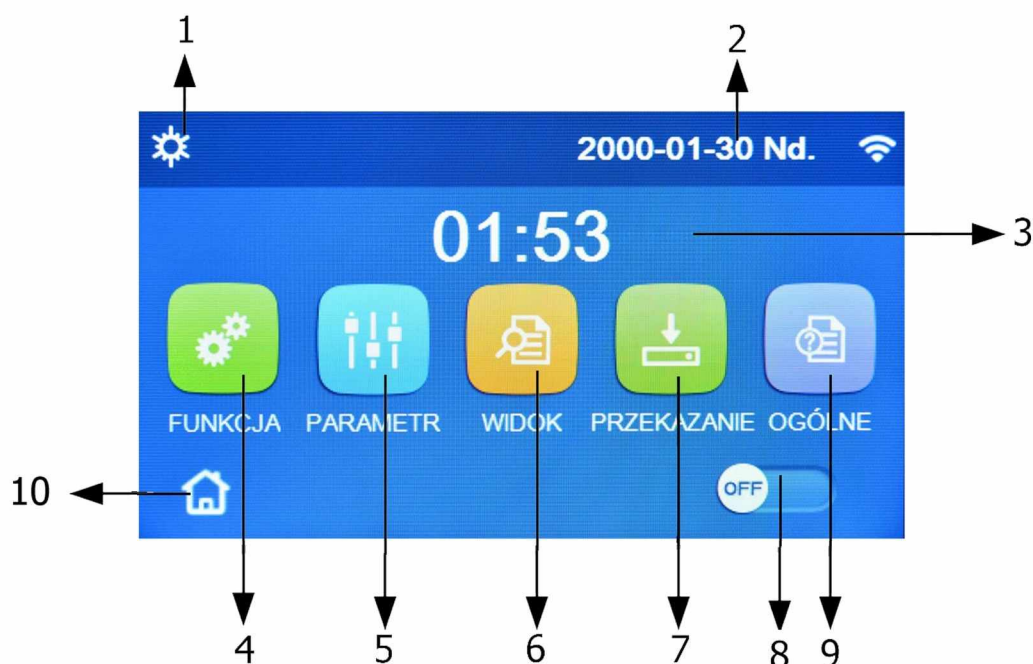

(Strona menu)

Na stronie menu pojawi się odpowiednia ikona w zależności od trybu pracy i statusu sterownika.





















### Opis ikonek na stronie menu

Nr	Pozycja	Opis
1	<b>Tryb pracy</b>	Aktualny tryb pracy
2	<b>Data</b>	Aktualne dane
3	<b>Czas</b>	Aktualny czas
4	<b>Funkcja</b>	Przejdźcie do strony ustawień użytkownika.
5	<b>Parametr</b>	Przejdźcie do strony ustawiania parametrów.
6	<b>Widok</b>	Przejdźcie do strony przeglądania parametrów.
7	<b>Przekazanie</b>	Przejdźcie do strony ustawień parametrów uruchomienia*.
8	<b>ON/OFF</b>	Służy do włączania i wyłączania urządzenia. OFF oznacza, że urządzenie jest wyłączone, a ON oznacza, że urządzenie jest włączone. Gdy jest błąd na poziomie awarii, ten przycisk zmieni się na OFF po uprzednim automatycznym wyłączeniu urządzenia.
9	<b>Ogólne</b>	Przejdźcie do strony ogólnych ustawień parametrów.
10	<b>Strona główna</b>	Powrót do strony głównej.

\* UWAGA: Ustawienia powinny być zadeklarowane przez autoryzowanego instalatora podczas instalacji i rozruchu urządzenia. Zmianie ustawień przez użytkownika jest niezalecane.

[Uwagi]

- Tryb "Chłodzenie" jest niedostępny dla urządzenia tylko z funkcją grzania.
- Tryb "Gorąca woda" jest niedostępny dla urządzenia tylko z funkcją grzania.
- "Ogrzewanie + Gorąca woda" ("Gorąca woda" ma priorytet) jest niedostępna dla mini chillera.
- "Gorąca woda + ogrzewanie" ("Ogrzewanie" ma priorytet) jest niedostępna dla mini chillera.
- "Chłodzenie + Gorąca woda" ("Gorąca woda" ma priorytet) jest niedostępna dla mini chillera.
- "Gorąca woda" + chłodzenie ("Chłodzenie" ma priorytet) jest niedostępna dla mini chillera.
- Funkcja "Dezynfekcja" jest niedostępna dla mini chillera.

Ikona	Opis	Ikona	Opis
	Ogrzewanie		Uruchomienie ogrzewania podłogowego
	Chłodzenie		Błąd uruchomienia ogrzewania podłogowego
	Gorąca woda		Wyciągnięta karta hotelowa
	Ogrzewanie + Gorąca woda		Odszranianie
	Ciepła woda + Ogrzewanie		Wakacje
	Chłodzenie + Gorąca woda		WiFi
	Gorąca woda + Chłodzenie		Powrót
	Tryb cichy		Strona menu
	Dezynfekcja		Zapisywanie
	Tryb awaryjny		Błąd

- Jak pokazano na poniższym rysunku, ikona błędu pojawi się w lewym górnym rogu, gdy wystąpi jakikolwiek błąd.

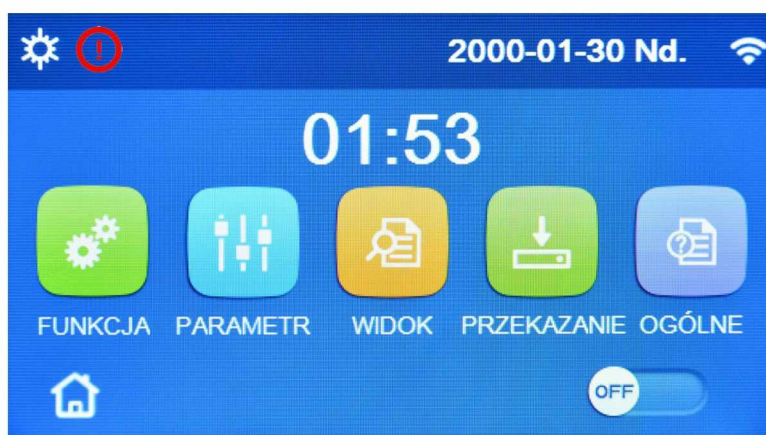

Ikonka błędu

[Uwagi]

- Na każdej innej stronie, na której przez 10 minut nie zostanie wykonana żadna operacja, panel wyświetlacza powróci do strony menu.

### 1.3 Podświetlenie

Spośród strony ustawień ogólnych, gdy "**Podświetlenie**" jest ustawione na "**Oszczędzanie energii**", panel wyświetlacza wyłączy się, gdy nie będzie żadnej operacji w ciągu 5 minut. Jednak załączy się ponownie, po dotknięciu dowolnego aktywnego obszaru.

Gdy "**Podświetlenie**" jest ustawione na "**Oświetlony**", panel wyświetlacza będzie nadal włączony. Zaleca się ustawienie na "**Oszczędzanie energii**", aby przedłużyć jego żywotność.

## 2. Instrukcja obsługi

### 2.1 Włącz / Wyłącz

[Instrukcja obsługi]

- Na stronie menu, dotykając **ON/OFF**, urządzenie zostanie włączone / wyłączzone.

[Uwagi]

- Domyślnie jest ustawienie na **OFF**( wyłączzone) przy pierwszym uruchomieniu.
- Działanie **ON/OFF** zostanie zapamiętane przez ustawienie zapamiętania ustawienia "**Pamięć wł./wyl.**" na "**On**" (włączone) . Na stronie ustawień "**Ogólne**" . Oznacza to, że w przypadku awarii zasilania urządzenie wznowi pracę po odzyskaniu zasilania. Po ustawieniu opcji "**Pamięć wł./wyl.**" na "**Off**" (wyłączone), w przypadku awarii zasilania urządzenie będzie utrzymywało stan "**Off**" (wyłączone) po odzyskaniu zasilania.

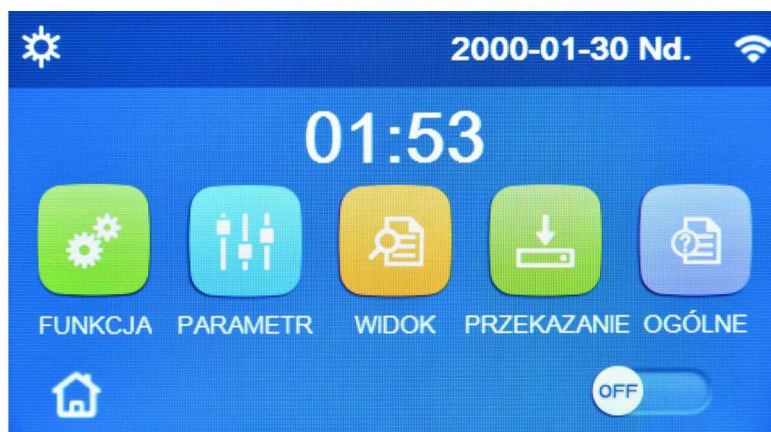

## 2.2 Strona ustawień funkcji

[Instrukcja obsługi]

- 1. Po dotknięciu „**FUNKCJA**” na stronie menu nastąpi przejście do strony ustawień funkcji, jak pokazano na poniższym rysunku.

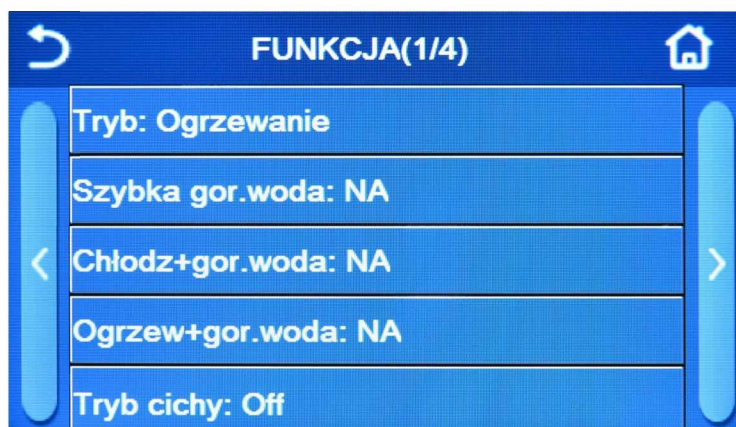

Strona ustawień **FUNKCJA**

- 2. Na stronie ustawień funkcji, dotykając przycisku przesuwania strony, uzyskasz dostęp do ostatniej lub następnej strony. Po zakończeniu ustawień, dotykając ikony strony głównej, nastąpi powrót do strony głównej; dotknięcie ikony **Wstecz** w lewym górnym rogu, spowoduje powrót do górnego menu.
- 3. Naciśnięcie żądanej funkcji na stronie ustawień funkcji spowoduje przejście do odpowiedniej strony ustawień tej opcji.
- 4. Na stronie ustawień funkcji niektórych opcji funkcji, dotykając „**OK**”, ustawienie to zostanie zapisane; dotknięcie klawisza „**Anuluj**” spowoduje anulowanie tego ustawienia.

[Uwagi]

- Na stronie ustawień funkcji ze zmienionymi ustawieniami dowolnej funkcji, jeśli funkcja ma zostać zapamiętana po awarii zasilania, ustawienie to zostanie zapisane automatycznie i zapamiętane przy następnym włączeniu zasilania.
- Gdy dla wybranej opcji funkcji znajduje się podmenu, naciśnięcie go powoduje przejście bezpośrednio do strony ustawień podmenu.

### Ustawienia funkcji

Nr	Pozycja	Zakres	Domyślna	Uwagi
1	<b>Tryb</b> (Tryb pracy)	<b>Chłodzenie</b> <b>Ogrzewanie</b> <b>Gorąca woda</b> <b>Chłodzenie + +Gorąca woda</b> <b>Ogrzewanie + +Gorąca woda</b>	<b>Ogrzewanie</b>	1. Gdy zasobnik na wodę jest niedostępny, dostępne są tylko opcje <b>Chłodzenie</b> i <b>Ogrzewanie</b> . 2. W przypadku urządzenia tylko z funkcją ogrzewania dostępne są tylko tryby <b>Ogrzewanie</b> , <b>Gorąca woda</b> i <b>Ogrzewanie + Gorąca woda</b>
2	<b>Szybka gorąca woda</b>	<b>On/Off</b> włącz/wyłącz	<b>Off</b> wyłącz	1. Gdy zasobnik na wodę jest niedostępny, funkcja zostanie zablokowana.
3	<b>Chłodzenie + +Gorąca woda</b>	<b>Chłodzenie/ Gorąca woda</b>	<b>Chłodzenie</b>	1. Gdy zasobnik na wodę jest dostępny, domyślnie będzie to <b>Gorąca woda</b> ; gdy niedostępny, funkcja zostanie zablokowana.
4	<b>Ogrzewanie + +Gorąca woda</b>	<b>Ogrzewanie / Gorąca woda</b>	<b>Ogrzewanie</b>	1. Gdy zasobnik na wodę jest dostępny, domyślnie będzie to <b>Gorąca woda</b> ; gdy niedostępne, funkcja zostanie zablokowana.



Nr	Pozycja	Zakres	Domyślna	Uwagi
5	<b>Tryb cichy</b>	<b>On/Off</b> włącz/wyłącz	<b>Off</b> wyłącz	
6	<b>Tryb cichy zegar</b>	<b>On/Off</b> włącz/wyłącz	<b>Off</b> wyłącz	Aby wejść kliknij "Tryb cichy", a następnie "Tryb cichy: OFF". Nastawa zmieni się na "Tryb cichy: ON". Kliknij jeszcze raz, aby wejść w funkcję Tryb cichy zegar.
7	<b>Sterowanie pogodowe</b>	<b>On/Off</b> włącz/wyłącz	<b>Off</b> wyłącz	Uwaga: Ustawienia dedykowane dla instalatora!
8	<b>Zegar tygodniowy</b>	<b>On/Off</b> włącz/wyłącz	<b>Off</b> wyłącz	
9	<b>Wakacje</b>	<b>On/Off</b> włącz/wyłącz	<b>Off</b> wyłącz	
10	<b>Dezynfekcja</b>	<b>On/Off</b> włącz/wyłącz	<b>Off</b> wyłącz	Kiedy zasobnik wody jest niedostępny, funkcja zostanie zablokowana 1. Ustawienie dnia dezynfekcji w zakresie ustawień od poniedziałku do niedzieli. Sobota jest domyślna. 2. Ustawienie czasu dezynfekcji w zakresie ustawień od 00:00 ~ 23:00. 23:00 jest domyślnie.
11	<b>Zegar programator</b>	<b>On/Off</b> włącz/wyłącz	<b>Off</b> wyłącz	
12	<b>Zegar temperatura</b>	<b>On/Off</b> włącz/wyłącz	<b>Off</b> wyłącz	
13	<b>Tryb awaryjny</b>	<b>On/Off</b> włącz/wyłącz	<b>Off</b> wyłącz	Uwaga: Ustawienia dedykowane dla instalatora!
14	<b>Tryb wakacji</b>	<b>On/Off</b> włącz/wyłącz	<b>Off</b> wyłącz	
15	<b>Tryb ustawień zdefiniowanych</b>	<b>On/Off</b> włącz/wyłącz	<b>Off</b> wyłącz	Uwaga: Ustawienia dedykowane dla instalatora!
16	<b>Reset błędu</b>	/	/	Uwaga: Ustawienia dedykowane dla instalatora!
17	<b>Reset WiFi</b>			Służy do resetowania ustawień WiFi.
18	<b>Reset</b>	/	/	Służy do resetowania wszystkich ustawień parametrów użytkownika.

### 2.2.1 Tryb pracy

[Instrukcja obsługi]

- Na stronie ustawień funkcji przy wyłączonym urządzeniu, dotykając **"Tryb"**, nastąpi przejście do strony ustawień trybu pracy, gdzie można wybrać żądany tryb. Następnie, dotykając **"OK"**, to ustawienie zostanie zapisane, a panel wyświetlacza powróci do strony ustawień funkcji.

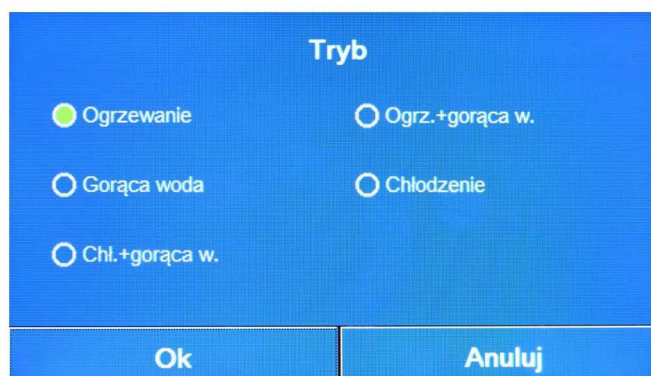

Strona ustawień **"Tryb pracy"**

[Uwagi]

- Domyślnym trybem pracy po pierwszym uruchomieniu jest **"Ogrzewanie"**.
- Ustawienie trybu jest możliwe tylko wtedy, gdy urządzenie jest wyłączone, w przeciwnym razie pojawi się okno dialogowe z komunikatem **"Najpierw wyłącz system!"**
- Gdy zbiornik na wodę jest niedostępny, dozwolone są tylko tryby **"Ogrzewanie"** i **"Chłodzenie"**.
- Gdy zbiornik na wodę jest dostępny, dozwolone są: **"Chłodzenie"**; **"Ogrzewanie"**; **"Gorąca woda"** **"Chłodzenie + Gorąca woda"**; **"Ogrzewanie+ Gorąca woda"**;
- W przypadku pompy ciepła dozwolony jest tryb **"Chłodzenie"**; a w przypadku urządzenia tylko z funkcją grzania **"Chłodzenie + Gorąca woda"** i **"Chłodzenie"** są niemożliwe do wybrania.
- Te ustawienia funkcji mogą zostać zapamiętane i po awarii zasilania przywrócone.

### 2.2.2 Szybka gorąca woda

[Instrukcja obsługi]

- Na stronie ustawień funkcji przy wyłączonym urządzeniu, dotykając opcji **"Szybka gorąca woda"**, panel wyświetlacza przejdzie do odpowiedniej strony ustawień, gdzie można wybrać żadaną opcję. Następnie, naciskając **"OK"**, to ustawienie zostanie zapamiętane, a panel wyświetlacza powróci do strony ustawień funkcji.

[Uwagi] :

- Tę funkcję można ustawić na **"On"** (wł.) tylko wtedy, gdy dostępny jest zbiornik na wodę. Gdy zbiornik na wodę jest niedostępny, funkcja pozostanie zablokowana.
- Te ustawienia funkcji mogą zostać zapamiętane i po awarii zasilania przywrócone.

### 2.2.3 Chłodzenie + Gorąca woda

[Instrukcja obsługi]

- Na stronie ustawień funkcji przy wyłączonym urządzeniu, dotykając **"Chłodzenie + Gorąca woda"**, panel wyświetlacza przejdzie do odpowiedniej strony ustawień, gdzie można wybrać żadaną opcję. Następnie, naciskając **"OK"**, to ustawienie zostanie zapamiętane, a panel wyświetlacza powróci do strony ustawień funkcji.

[Uwagi]

- Gdy zasobnik na wodę jest niedostępny, funkcja pozostanie zablokowana; gdy jest dostępny, domyślny priorytet będzie miał wartość **"Gorąca woda"**.
- Te ustawienia funkcji mogą zostać zapamiętane i po awarii zasilania przywrócone.

### 2.2.4 Ogrzewanie + Gorąca woda

[Instrukcja obsługi]

- Na stronie ustawień funkcji przy wyłączonym urządzeniu, dotykając **"Ogrzewanie+ Gorąca woda"**, panel wyświetlacza przejdzie do odpowiedniej strony ustawień, gdzie można wybrać żadaną opcję. Następnie, naciskając **"OK"**, to ustawienie zostanie zapisane, a panel wyświetlacza powróci do strony ustawień funkcji.

[Uwagi]

- Gdy zasobnik na wodę jest niedostępny, funkcja pozostanie zablokowana; gdy jest dostępny, domyślny priorytet będzie miał wartość **"Gorąca woda"**.
- Te ustawienia funkcji mogą zostać zapamiętane i po awarii zasilania przywrócone.

### 2.2.5 Tryb cichej pracy

[Instrukcja obsługi]

- Na stronie ustawień funkcji przy wyłączonym urządzeniu, dotykając **"Tryb cichy"**, pojawi się pole wyboru, w którym **"Tryb cichy"** można ustawić na: **"On"** (włącz), **"Off"** (wyłącz) lub **"Zegar"** (klikając dwukrotnie).
- Gdy jest ustawiony na **"Zegar"**, konieczne jest również ustawienie **"Zegar start"** i **"Zegar koniec"**.  
O ile nie podano inaczej, ustawienie czasu włączenia i wyłączenia jest takie samo.

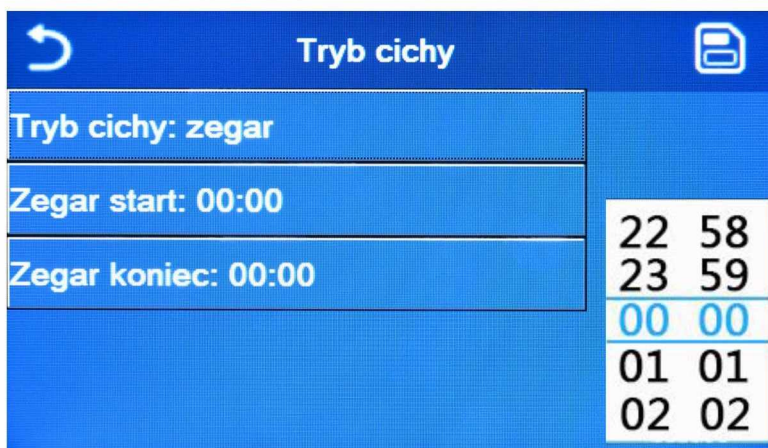

Widok strony **Zegar** dla trybu cichej pracy

- 3. To ustawienie zostanie zapisane, poprzez dotknięcie ikonki w prawym górnym rogu.

[Uwagi]

- Można go ustawić zarówno w stanach "On" (włącz), jak i "Off" (wyłącz), ale będzie działał tylko po włączeniu urządzenia.
- Gdy jest ustawiony na "On" (wł.), automatycznie powróci do stanu "Off" (wył.). Gdy urządzenie jest wyłączone; to ustawienie pozostanie chociaż jest ustawione na "Zegar", gdy urządzenie zostanie wyłączone i można je wtedy anulować tylko ręcznie.
- Te ustawienia funkcji mogą zostać zapamiętane i po awarii zasilania przywrócone.

## 2.2.6 Sterowanie pogodowe

[Instrukcja obsługi] **UWAGA: Ustawienia dedykowane dla instalatora! Zmiana nastaw przez użytkownika jest niewskazana.**

- Na stronie ustawień funkcji, dotycząc "Sterowanie pogodowe", pojawi się pole wyboru, w którym można ustawić ją na "On" (włącz) lub "Off" (wyłącz), a także można ustawić temperaturę zależną od pogody.



Widok strony "Sterowanie pogodowe"

[Uwagi]

- Gdy aktywowano "Sterowanie pogodowe" nie można go wyłączyć za pomocą operacji **ON/OFF**, ale można to zrobić ręcznie.
- Można wybrać docelową temperaturę zależną od pogody na podstronach przeglądania tego parametru.
- Po aktywowaniu tej funkcji można nadal ustawiać temperaturę w pomieszczeniu, jednak ustawienie to obowiązuje dopiero po dezaktywacji opcji "Sterowanie pogodowe".
- Tę funkcję można ustawić na "On" (włącz) bez względu na to, czy urządzenie jest włączone lub wyłączone, ale działa tylko wtedy, gdy urządzenie jest włączone.
- Ta funkcja działa tylko w przypadku funkcji klimatyzacji. W trybie "Gorąca woda" nie można go aktywować.
- Te ustawienia funkcji mogą zostać zapamiętane i po awarii zasilania przywrócone.

### 2.2.7 Zegar tygodniowy

[Instrukcja obsługi]

- 1. Na stronie ustawień funkcji, dotycząc **"Zegar tygodniowy"** , przejdziesz do strony ustawień, jak pokazano poniżej.

Zegar tyg.	
Zegar tyg.: Off	
Pon.: nieprw	Wt. : nieprw
Śr. : nieprw	Czw.: nieprw
Pt. : nieprw	Sb. : nieprw
Nd. : nieprw	

- 2. Na stronie ustawień **"Zegar tygodniowy"**, jak pokazano na powyższym rysunku, zegar tygodniowy można ustawić na **"On"** (Włącz) lub **"Off"** (Wyłącz).
- 3. Na stronie ustawień **"Zegar tygodniowy"** dotknięcie żądanego dnia (poniedziałek ~ niedziela) spowoduje przejście do strony ustawień tej opcji.
- 4. Na stronie ustawień dnia tygodnia można ustawić zegar na **"praw"** lub **"nieprw"** . Jest także możliwość ustawić trzy okresy czasowe, z których każdy może być ustawiony na **"praw"** lub **"nieprw"**.
- 5. Następnie, dotycząc ikony **"Zapisz"** w prawym górnym rogu, to ustawienie zostanie zapisane.

[Uwagi]

- Dla każdego dnia można ustawić trzy okresy. Czas rozpoczęcia powinien być wcześniejszy niż czas zakończenia każdego okresu, w przeciwnym razie to ustawienie będzie nieważne. W ten sam sposób ten drugi powinien być wcześniejszy niż następny.
- Po aktywowaniu zegara tygodniowego panel wyświetlacza będzie działał w oparciu o bieżący tryb i ustawienie temperatury.
- Ustawienie zegara dla dni tygodnia **"Praw"** oznacza, że to ustawienie działa tylko wtedy, gdy **"Zegar tygodniowy"** został aktywowany bez wpływu na ustawienia trybu Wakacje.
- **"Nieprw"** oznacza, że to ustawienie nie działa, nawet jeśli został aktywowany **"Zegar tygodniowy"**.
- Te ustawienia mogą zostać zapamiętane i po awarii zasilania przywrócone.

### 2.2.8 Tryb Wakacje

[Instrukcja obsługi]

- Na stronie ustawień funkcji, dotycząc **"Wakacje"**, przejdziesz do odpowiedniej strony ustawień, gdzie można ustawić **"On"** (Włącz) lub **"Off"** (Wyłącz).

[Uwagi]

- Po aktywowaniu tej funkcji, na stronie ustawień **"Zegar tygodniowy"** , w niektóre dni tygodnia można ustawić opcję **"Wakacje"** . W takim przypadku ustawienie **"Zegar tygodniowy"** na ten dzień jest **"nieprw"** , chyba że zostało ręcznie ustawione na **"praw"** .
- Te ustawienia mogą zostać zapamiętane i po awarii zasilania przywrócone.

### 2.2.9 Dezynfekcja

[Instrukcja obsługi]

- Na stronie ustawień funkcji przejdź do strony ustawień **"Dezynfekcja"**.
- Na stronie ustawień **"Dezynfekcja"** można wybrać czas dezynfekcji, temperaturę dezynfekcji i wybrany tydzień dezynfekcji, a odpowiednia strona ustawień pojawi się po prawej stronie.
- Następnie to ustawienie zostanie zapisane, dotycząc ikony **"Zapisz"** w prawym górnym rogu.

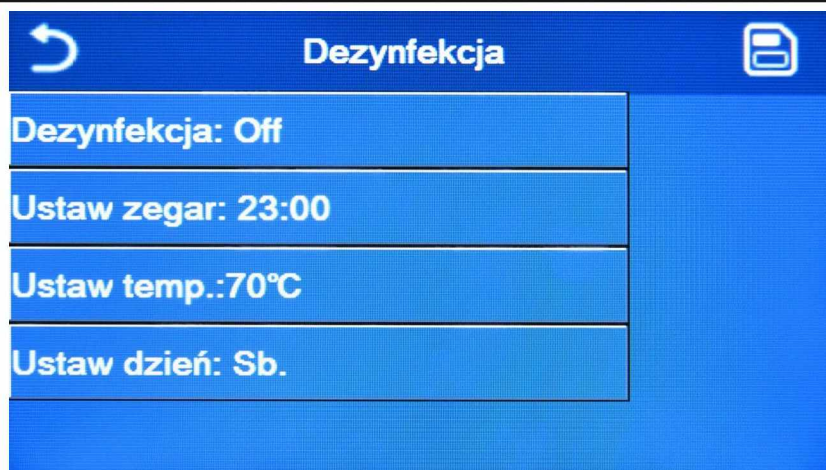

[Uwagi]

- To ustawienie można aktywować tylko wtedy, gdy dla opcji **"Zbiornik wody"** wybrano ustawienie **"Z"**. Gdy **"Zbiornik wody"** jest ustawiony na **"Bez"**, ta funkcja zostanie wyłączona.
- Tego ustawienia można dokonać bez względu na to, czy urządzenie jest w stanie włączonym, czy wyłączonym.
- Gdy **"Tryb awaryjny"**, **"Tryb wakacji"**, **"Wygrzewanie posadzki"**, **"Ręczne odmrażanie"** lub **"Odzysk czynnika"** zostało aktywowane, tej funkcji nie można aktywować jednocześnie. Gdy aktywowano **"Dezynfekcja"**, **"Tryb awaryjny"**, **"Tryb wakacji"**, **"Wygrzewanie posadzki"**, **"Ręczne odmrażanie"** lub **"Odzysk czynnika"** ustawienie funkcji dezynfekcji zakończy się niepowodzeniem i pojawi się okno z komunikatem: **"Wyłącz tryb dezynfekcji!"**.
- Funkcję **"Dezynfekcja"** można włączyć bez względu na to, czy urządzenie jest włączone, czy wyłączone. Ten tryb będzie miał zawsze pierwszeństwo przed trybem **"Gorąca woda"**.
- W przypadku niepowodzenia operacji dezynfekcji na wyświetlaczu pojawi się komunikat **"Błąd dezynfekcji"**. Następnie, naciskając **OK**, okno wyświetlania zostanie wyczyszczone.
- Po aktywowaniu funkcji **"Dezynfekcja"**, jeśli wystąpi błąd komunikacji z urządzeniem lub nieprawidłowe działanie grzałki zbiornika wody, nastąpi automatyczne wyłączenie.
- Te ustawienia funkcji mogą zostać zapamiętane i po awarii zasilania przywrócone.

## 2.2.10 Zegar programator

[Instrukcja obsługi]

- Na stronie ustawień funkcji przejdź do strony ustawień **"Zegar programator"**.
- Na stronie ustawień **"Zegar programator"** można ustawić **"On"** (włącz) lub **"Off"** (wyłącz).



- Opcja **"Tryb"** służy do ustawienia czasu działania żądanego trybu pracy; Do ustawienia odpowiedniej temperatury wody służy **"TWW-ogrzewanie"** i **"T-zbiornik wody"**; **"Okres"** służy do ustawiania czasu działania. Następnie, dotykając ikony **"Zapisz"** w prawym górnym rogu, wszystkie ustawienia zostaną zapisane.

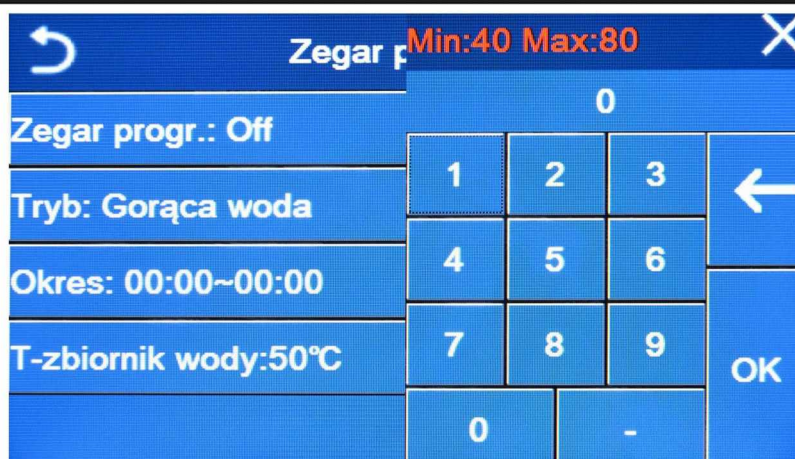

[Uwagi]

- Po ustawieniu **"Zegar programator"** i włączeniu trybu pracy **"Gorąca woda"**, w tym przypadku, gdy **"Zbiornik wody"** zostanie zmieniony na **"Bez"**, **"Gorąca woda"** zostanie automatycznie przełączona na **"Ogrzewanie"**, a **"Chłodzenie / Ogrzewanie + Gorąca woda"** zostanie przełączona na **"Chłodzenie / Ogrzewanie"**.
- Przy jednoczesnym ustawieniu opcji **"Zegar tygodniowy"** i **"Zegar programator"**, pierwszeństwo zostanie przyznane temu pierwszemu.
- Gdy zbiornik na wodę jest dostępny, dozwolone są **"Chłodzenie"**, **"Ogrzewanie"**, **"Gorąca woda"**, **"Chłodzenie+ Gorąca woda"**, **"Ogrzewanie+ Gorąca woda"**; jednak gdy zbiornik na wodę jest niedostępny, dozwolone są tylko **"Chłodzenie"** i **"Ogrzewanie"**.
- Jeśli godzina zakończenia jest wcześniejsza niż godzina rozpoczęcia, to ustawienie jest nieprawidłowe.
- Temperaturę zbiornika wody można ustawić tylko wtedy, gdy w trybie pracy jest włączona funkcja **"Gorąca woda"**.
- Ustawienie **"Zegar programator"** działa tylko jednorazowo. Jeśli to ustawienie jest ponownie potrzebne, należy je ponownie ustawić.
- Zostanie dezaktywowany po ręcznym włączeniu urządzenia.
- Te ustawienia funkcji mogą zostać zapamiętane i po awarii zasilania przywrócone.

## 2.2.11 Zegar temperatura

- Na stronie ustawień funkcji przejdź do strony ustawień **"Zegar temperatura"**
- Na stronie ustawień **"Zegar temperatura"** można ustawić na **"On"** (włącz) lub **"Off"** (wyłącz).



- Wybierz **"Okres 1 / Okres 2"**, a pojawi się okno, w którym można ustawić dany okres. Następnie wybierz **"TW-ogrzewanie 1/ TW-ogrzewanie /2"**, a także pojawi się okno, w którym można ustawić dla danego okresu temperaturę wody.

Zegar t Min:20 Max:60			
Zegar temp.: Off	0		
Okres 1: 00:00	1	2	3
TW-ogrzew 1:45°C	4	5	6
Okres 2: 00:00	7	8	9
TW-ogrzew 2:45°C	0	-	

[Uwagi]

- Gdy „Zegar tygodniowy”, „Tryb zdefiniowanych ustawień”, „Zegar programator”, „Zegar temperatura” zostały ustawione w tym samym czasie, to wtedy ten ostatni ma priorytet wykonania.
- To ustawienie jest ważne tylko wtedy, gdy urządzenie jest włączone.
- W trybie „Chłodzenie” lub „Chłodzenie+ Gorąca woda” wyznaczanie celów na „TW - chłodzi”; podczas pracy w trybie „Ogrzewanie” lub „Ogrzewanie+ Gorąca woda” wyznaczanie celów na „TW - ogrzew”.
- Gdy czas rozpoczęcia okresu 2 jest taki sam jak okresu 1, priorytet wykonania ma ten pierwszy.
- „Zegar temperatura” jest oceniany na podstawie timera.
- Podczas tego ustawienia, gdy temperatura jest ustawiana ręcznie, to ustawienie będzie mieć priorytet wykonania.
- W trybie „Gorąca woda” ta funkcja będzie zarezerwowana.
- Te ustawienia funkcji mogą zostać zapamiętane i po awarii zasilania przywrócone.

### 2.2.12 Tryb awaryjny

[Instrukcja obsługi]

**UWAGA: Ustawienia dedykowane dla instalatora! Zmiana nastaw przez użytkownika jest niewskazana.**

- Na stronie ustawień funkcji ustaw tryb pracy na „Ogrzewanie” lub „Ogrzewanie+ Gorąca woda” .
- Na stronie ustawień funkcji wybierz „Tryb awaryjny” i ustaw go na „On” (włącz) lub „Off” (wyłącz).
- Po aktywowaniu „Tryb awaryjny” odpowiednia ikona pojawi się w górnej części strony menu.
- Gdy tryb nie jest ustawiony na „Ogrzewanie” lub „Ogrzewanie+ Gorąca woda”, wyświetlacz sterownika pokaże „Niewłaściwy tryb pracy!”

[Uwagi]

Tryb awaryjny jest dozwolony pod warunkiem wystąpienia jakiegoś błędu lub zabezpieczenia, a sprężarka zatrzymała się przynajmniej na trzy minuty. Jeśli błąd lub zabezpieczenie nie mógł być naprawiony, urządzenie może uzyskać dostęp do trybu awaryjnego za pośrednictwem sterownika przewodowego (gdy urządzenie jest wyłączone).

- W trybie awaryjnym, tryby „Gorąca woda” lub „Ogrzewanie” nie mogą być wykonywane jednocześnie.
- Gdy tryb pracy jest ustawiony na „Ogrzewanie”, a jeśli „Inne źródło” lub „Opcjonalna grzałka el.” są ustawione na „Bez”, urządzenie nie uzyska dostępu do „Tryb awaryjny”.
- Gdy urządzenie wykonuje tryb pracy „Gorąca woda” w trybie „Tryb awaryjny”, a sterownik wykryje „HP-przeł.wody”, „Grzałka pom. 1”, „Grzałka pom. 2” i „Błąd - TWGE”, ten tryb zostanie natychmiast zakończony. W ten sam sposób, gdy wystąpią wyżej wymienione błędy, „Tryb awaryjny” nie może zostać aktywowany.
- Gdy urządzenie wykonuje tryb pracy „Gorąca woda” w trybie „Tryb awaryjny”, a sterownik wykryje „Grz. CWU”, ten tryb natychmiast się zakończy. W ten sam sposób, gdy wystąpią wyżej wymienione błędy, „Tryb awaryjny” nie może zostać aktywowany.

- Po włączeniu tej funkcji, działania **"Zegar tygodniowy"**, **"Tryb zdefiniowanych ustawień"**, **"Zegar progr."**, i **"Zegar temp."** będą dezaktywowane. Oprócz tego funkcje **"On/Off"**, **"Tryb "**, **"Tryb cichy"**, **"Zegar tygodniowy"**, **"Tryb zdefiniowanych ustawień"**, **"Zegar progr."** oraz **"Zegar temp."** będą niedostępne.
- W trybie **"Tryb awaryjny"** termostat nie będzie działał.
- Tę funkcję można włączyć tylko wtedy, gdy urządzenie jest wyłączone. W przypadku próby uruchomienia gdy urządzenie jest w stanie „On” (włącz), pojawi się okno z komunikatem **"Najpierw wyłącz system!"**.
  - **"Wygrzewanie posadzki"**, **"Dezynfekcja"**, i **"Tryb wakacji"** nie może zostać aktywowany jednocześnie z tą funkcją. Kiedy to zrobisz, pojawi się okno z komunikatem: **"Wyłącz tryb awaryjny!"**.
- W przypadku awarii zasilania **"Tryb awaryjny"** powróci do stanu **"Off"** (wyłącz).

### 2.2.13 Tryb wakacyjny

[Instrukcja obsługi]

- Na stronie ustawień funkcji wybierz **"Tryb wakacji"** i ustaw go na **"On"** (włącz) lub **"Off"** (wyłącz)

[Uwagi]

- Tę funkcję można włączyć tylko wtedy, gdy urządzenie zostało wyłączone, w przeciwnym razie pojawi się okno dialogowe z komunikatem: **"Najpierw wyłącz system!"**.
- Po aktywowaniu **"Tryb wakacji"** tryb pracy zostanie automatycznie przełączony na **"Ogrzewanie"**. Ustawienie trybu i operacje **"On / Off"** za pośrednictwem sterownika będą niedostępne.
- Po aktywowaniu **"Tryb wakacji"** sterownik automatycznie dezaktywuje **"Zegar tygodniowy"**, **"Tryb zdefiniowanych ustawień"**, **"Zegar progr."** i **"Zegar temp."**.
- W trybie **"Tryb wakacji"**, gdy urządzenie znajduje się pod kontrolą temperatury pomieszczenia, wartość zadana (temperatura pomieszczenia dla trybu ogrzewania) powinna być ustawiona na 10°C; gdy jest pod kontrolą temperatury wody na wylocie, wartość zadana (temperatura wody na wylocie dla ogrzewania) powinna zostać ustawiona na 30°C.
- Po aktywowaniu tej funkcji **"Wygrzewanie posadzki"**, **"Tryb awaryjny"**, **"Dezynfekcja"**, **"Ręczne odmrażanie"**, **"Tryb zdefiniowanych ustawień"**, **"Zegar tygodniowy"**, **"Zegar progr."**, i **"Zegar temp."** nie mogą być aktywowane w tym samym czasie, w tym czasie pojawi się okno z komunikatem **"Wyłącz tryb wakacji!"**.
- Te ustawienia funkcji mogą zostać zapamiętane i po awarii zasilania przywrócone.

### 2.2.14 Tryb zdefiniowanych ustawień

[Instrukcja obsługi]

- Na stronie ustawień funkcji wybierz **"Tryb zdefiniowanych ustawień"** i przejdź do odpowiedniej strony ustawień.

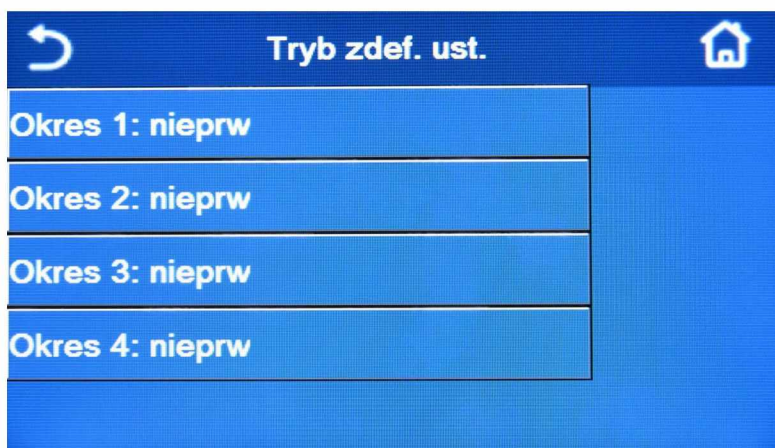

- Na stronie ustawień przedziału czasowego można ustawić każdy przedział czasowy na **"prawidłowe"** lub **"nieprawidłowe"**.





- Opcja **"Tryb"** służy do ustawienia trybu pracy; **"TWW-ogrzewanie"** służy do ustawienia temperatury wyjściowej zimnej / gorącej wody; **"Zegar start / Zegar koniec"** służy do ustawiania timera. Następnie, dotykając ikony **"Zapisz"** w prawym górnym rogu, wszystkie ustawienia zostaną zapisane.

[Uwagi]:

- Kiedy w **"Tryb zdefiniowanych ustawień"** zostało ustawione **"Gorąca woda"** i **"Zbiornik wody"** oraz **"Bez"**, to wstępnie ustawione **"Gorąca woda"** zostanie automatycznie przełączony na **"Ogrzewanie"**.
- Po ustawieniu obu opcji **"Zegar tygodniowy"** i **"Tryb zdefiniowanych ustawień"**, pierwszeństwo będzie miało to późniejsze.
- Gdy zbiornik na wodę jest dostępny, trybem ustawień wstępnych może być **"Ogrzewanie"**, **"Chłodzenie"** (Chłodzenie) lub **"Gorąca woda"**; jednak gdy zbiornik na wodę jest niedostępny, trybem ustawień wstępnych może być tylko **"Ogrzewanie"** lub **"Chłodzenie"**.
- Ustawienie czasu włączenia **"Zegar start"** powinien być wcześniejszy niż ustawienie czasu wyłączenia **"Zegar koniec"**, w przeciwnym razie pojawi się okno dialogowe z informacją, że **"Nieprawidłowe ustawienie czasu!"**.
- Ustawienie **"Tryb zdefiniowanych ustawień"** działa do momentu ręcznego anulowania.
- Po osiągnięciu czasu włączenia **"Zegar start"** urządzenie wykona tryb zaprogramowany. W takim przypadku ustawienia trybu pracy i temperatury są nadal dozwolone, ale nie zostaną zapisane w trybie ustawień wstępnych. Po osiągnięciu czasu wyłączenia **"Zegar koniec"** urządzenie wykona operację wyłączenia **"Off"**.
- Te ustawienia funkcji mogą zostać zapamiętane i po awarii zasilania przywrócone.

## 2.2.15 Resetowanie błędów

[Instrukcja obsługi]

Na stronie ustawień funkcji, dotykając **"Reset błędu"**, pojawi się pole wyboru, w którym dotknięcie **"OK"** oznacza, że błąd zostanie zresetowany, a dotknięcie **"Anuluj"** błąd nie zostanie zresetowany.

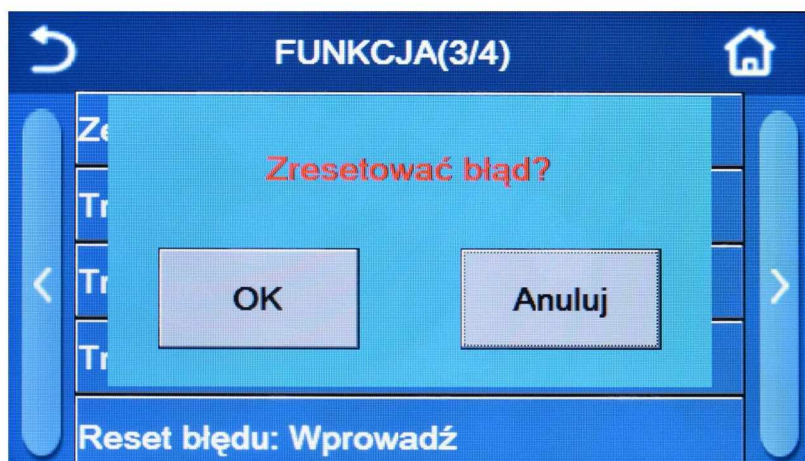

## 2.2.16 Resetowanie ustawień WiFi

[Instrukcja obsługi]

- Na stronie ustawień funkcji, dotykając **"WiFi"**, pojawi się okno wyboru, gdzie dotknięcie **"OK"** spowoduje zresetowanie ustawień Wi-Fi, a dotknięcie **"Anuluj"** okno wyboru zostanie zamknięte, a WiFi nie będzie zresetowane.

## 2.2.17 Resetowanie

[Instrukcja obsługi]

- Na stronie ustawień funkcji, dotykając **"Reset"**, pojawi się pole wyboru, gdzie po dotknięciu **"OK"** wszystkie ustawienia parametrów użytkownika zostaną zresetowane, a dotknięcie **"Anuluj"** spowoduje powrót do strony ustawień funkcji.

[Uwagi] :

- Ta funkcja jest dozwolona tylko po wyłączeniu urządzenia.
- Ta funkcja obowiązuje dla **"Zegar temp."**, **"Zegar programator"**, **"Tryb zdefiniowanych ustawień"**, **"Zegar tygodniowy"** i **"Sterowanie pogodowe"**.

## 2.3 Ustawienie parametrów użytkownika

**UWAGA:**

**Ustawienia dedykowane dla instalatora! Zmiana nastaw przez użytkownika jest niewskazana.**

[Instrukcja obsługi]

- 1. Po dotknięciu **"Parametr"** na stronie menu nastąpi powrót do strony ustawiania parametrów użytkownika, jak pokazano na poniższym rysunku.



Strona ustawień **"Parametr"**

- 2. Na stronie ustawień menu, dotykając przycisków przesuwania strony, można przejść do strony, na której znajduje się żądany parametr.
- 3. Następnie to ustawienie zostanie zapisane poprzez dotknięcie **"OK"**, a następnie urządzenie będzie działać w oparciu o to ustawienie. Można z tego ustawienia zrezygnować, dotykając **"Anuluj"**.

[Uwagi] :

- W przypadku parametrów z różnymi wartościami domyślnymi w różnych warunkach, gdy warunki się zmieniają, wartość domyślna również się zmienia, gdy zmieniają się odpowiadające im warunki.
- Wszystkie parametry mogą zostać zapamiętane i po awarii zasilania przywrócone.

### Ustawienia parametrów

Nr	Pełna nazwa	Nazwa wyświetlana	Zakres	Domyślnie	Uwagi
			°C		
1	Temperatura wody na wylocie dla chłodzenia (T1)	TWW - chłodz	7~25°C	18°C	
2	Temperatura wody na wylocie dla ogrzewania (T2)	TWW - ogrzew	20~60°C	45°C	Urządzenia serii wysokotemperaturowej
3	Temperatura pomieszczenia dla chłodzenia (T3)	TP - chłodz	18~30°C	24°C	
4	Temperatura pomieszczenia dla ogrzewania (T4)	TP - ogrzew	18~30°C	20°C	
5	Temperatura wody w zbiorniku (T5)	T-zbiornik wody	40~80°C	50°C	
6	Różnica temperatury ( $\Delta t_4$ ) dla sterowania w pomieszczeniu	$\Delta T$ -TP	1~5°C	2°C	
7	Różnica temperatur wody na wylocie dla chłodzenia ( $\Delta t_1$ )	$\Delta T$ -chłodzenie	2~10°C	5°C	
8	Różnica temperatur wody na wylocie dla grzania ( $\Delta t_2$ )	$\Delta T$ -ogrzewanie	2~10°C	10°C	
9	Różnica temperatur wody na wylocie do podgrzewania wody ( $\Delta t_3$ )	$\Delta T$ -gorąca woda	2~8°C	5°C	

#### 2.4 Ustawianie parametrów dla uruchomienia

[Instrukcja obsługi]

- 1. Po dotknięciu przycisku **"Przekazanie"** na stronie menu uzyskamy dostęp do strony funkcji uruchomienia, gdzie lewa strona służy do ustawiania funkcji, a prawa strona służy do ustawiania parametrów funkcji, jak pokazano na poniższym rysunku.

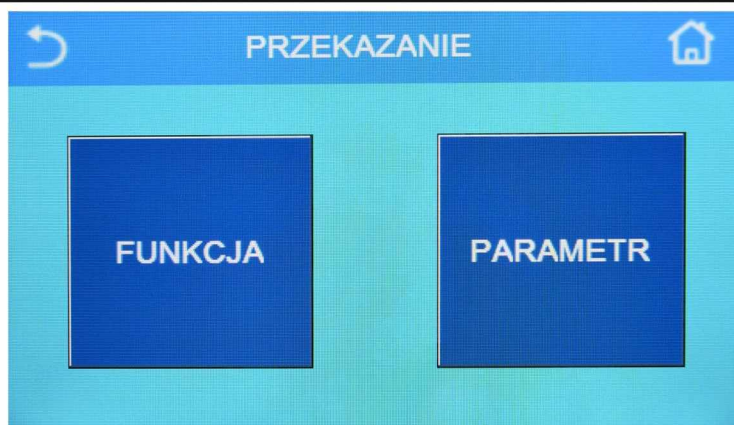

[Uwagi]

- Na stronie ustawień parametrów uruchamiania, gdy zmienia się stan dowolnej funkcji, system automatycznie zapisze tę zmianę i ta zmiana pozostanie zapamiętana i po awarii zasilania zostanie przywrócona.
- Nie należy modyfikować żadnych parametrów uruchomienia oprócz zatwierdzonych przez autoryzowanych serwisantów, ponieważ spowodowałyby to niekorzystne skutki dla urządzenia.

### Ustawienia funkcji dla uruchomienia

Nr	Pozycja	Zakres	Domyślnie	Opis
1	Stan sterownika	<b>TWW / TP</b> Temp. wody na wylocie / Temp. w pomieszczeniu	<b>TWW</b>	Gdy czujnik zdalny temp. pomieszczenia jest ustawiony na <b>"Z"</b> , można go ustawić na <b>"TP"</b> .
2	Zawór 2-drogowy chłodzenie	Chłodzenie: zawór 2-drogowy, <b>"On"</b> (włącz) / <b>"Off"</b> (wyłącz)	<b>"Off"</b> (wył.)	Będzie określał status zaworu 2-drogowego w trybach pracy <b>"Chłodzenie"</b> oraz <b>"Chłodzenie + Gorąca woda"</b> .
3	Zawór 2-drogowy ogrzewanie	Ogrzewanie: zawór 2-drogowy, <b>"On"</b> (włącz) / <b>"Off"</b> (wyłącz)	<b>"On"</b> (włącz)	Będzie określał status zaworu 2-drogowego w trybach pracy <b>"Ogrzewanie"</b> oraz <b>"Ogrzewanie+ Gorąca woda"</b> .
4	Ustawienia solarne	<b>"Z"</b> / <b>"Bez"</b>	<b>"Bez"</b>	1. Gdy zbiornik na wodę jest niedostępny, to ustawienie pozostanie zablokowane. 2. Po ustawieniu na <b>"Z"</b> , obieg solarny będzie działał samodzielnie. 3. Po ustawieniu na <b>"Bez"</b> , ciepła woda z obiegu solarnego będzie niedostępna.
5	Zbiornik wody	<b>"Z"</b> / <b>"Bez"</b>	<b>"Bez"</b>	
6	Termostat	<b>"Bez"</b> / <b>"Powietrze"</b> / <b>"Powietrze + gorąca woda"</b>	<b>"Bez"</b>	1. To ustawienie nie może być zmieniane bezpośrednio pomiędzy <b>"Powietrze"</b> oraz <b>"Powietrze + gorąca woda"</b> , ale przez opcję <b>"Bez"</b> . 2. Za każdym razem, gdy <b>"Powietrze"</b> lub <b>"Powietrze + gorąca woda"</b> zostanie przełączona na <b>"Bez"</b> , urządzenie przejdzie w stan wyłączenia. W tym czasie układ sterowania będzie nieprzerwanie wysyłał polecenie <b>"Off"</b> (wył.) przez kolejne 40 sek. (trwa dłużej niż błąd komunikacji, a polecenie <b>"On"</b> (wł.) można będzie wykonać dopiero po upływie 40 sekund.
7	Inne źródło	<b>"Z"</b> / <b>"Bez"</b>	<b>"Bez"</b>	
8	Opcjonalne grzałki elektryczne	<b>Off</b> / <b>1</b> / <b>2</b>	<b>"Off"</b> (wył.)	

Nr	Pozycja	Zakres	Domyślnie	Opis
9	Czujnik zdalny	<b>"Z" / "Bez"</b>	<b>"Bez"</b>	Gdy jest ustawiony <b>"Bez"</b> oraz <b>"Stan sterownika"</b> będzie domyślnie ustawiony na <b>"TWW"</b> (Temp. wody na wylocie).
10	Usuwanie powietrza	<b>"On"</b> (włącz) / <b>"Off"</b> (wyłącz)	<b>"Off"</b> (wył.)	
11	Wyrzwanie posadzki	<b>"On"</b> (włącz) / <b>"Off"</b> (wyłącz)	<b>"Off"</b> (wył.)	
12	Ręczne odmrażanie	<b>"On"</b> (włącz) / <b>"Off"</b> (wyłącz)	<b>"Off"</b> (wył.)	
13	Tryb wymuszony	Wył. / Wymuszone chłodzenie / Wymuszone ogrzewanie	<b>"Off"</b> (wył.)	
14	Sterowanie bramką (karta hotelowa)	<b>"On"</b> (włącz) / <b>"Off"</b> (wyłącz)	<b>"Off"</b> (wył.)	
15	Limit (prądu i mocy)	<b>"Off"</b> (Wył.) / Limit prądu / Limit mocy	<b>"Off"</b> (wył.)	Zakres wynosi od 0 do 50A, a domyślnie jest to 16A. Limit mocy: wynosi od 0 do 10 kW, a domyślnie 3 kW.
16	Adres 1	[1-125] [127-253]	<b>1</b>	
17	Odzysk czynnika	<b>"On"</b> (włącz) / <b>"Off"</b> (wyłącz)	<b>"Off"</b> (wył.)	
18	Grzałka zbiornika	<b>Logika 1 / Logika 2</b>	<b>Logika 1</b>	To ustawienie jest dozwolone, gdy zbiornik na wodę jest dostępny, a urządzenie jest w stanie wyłączonym OFF.
19	Pamięć bramki (karta hotelowa)	<b>"On"</b> (włącz) / <b>"Off"</b> (wyłącz)	<b>"Off"</b> (wył.)	

### Ustawienie parametrów uruchomienia

Nr	Pełna nazwa	Nazwa wyświetlana	Zakres	Domyślnie	Uwaga
1	Maksymalna temp. wody dla zasobnika	<b>T-PC max</b>	40~55°C	50°C	
2	Czas pracy w trybie chłodzenia	<b>Czas chłodzenia</b>	1~10min	3 min [Zawór 2-drogowy wył.]	
				5 min [Zawór 2-drogowy wł.]	
3	Czas pracy w trybie ogrzewania	<b>Czas grzania</b>	1~10min	3 min [Zawór 2-drogowy wył.]	
				5 min [Zawór 2-drogowy wł.]	

#### 2.4.1 Stan sterownika

[Instrukcja obsługi]

- Na stronie ustawień parametrów uruchamiania, dotycząc **"Stan sterownika"**, można ustawić odczyt temperatury na **"TWW"** (Temp. wody na wylocie)/ **"TP"** (Temp. w pomieszczeniu)

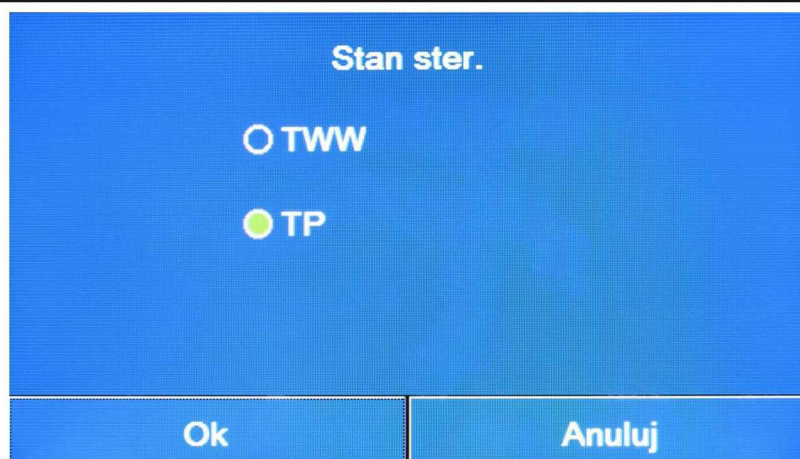

[Uwagi]

- Gdy czujnik zdalnego odczytu temperatury jest ustawiony na "Z", to ustawienie można ustawić na "TWW" lub "TP". Gdy czujnik zdalny jest ustawiony na "Bez", to ustawienie można ustawić tylko na "TWW".
- To ustawienie może zostać zapamiętane i po awarii zasilania przywrócone.

## 2.4.2 Ustawienia zaworu 2-drogowego

[Instrukcja obsługi]

- Na stronie ustawień parametrów uruchomienia, dotycząc "Zawór 2d chłodzenie" lub "Zawór 2d ogrzewanie", na panelu sterowania uzyskamy dostęp do odpowiedniej strony ustawień.

[Uwagi]

- W trybie "Chłodzenie" lub "Chłodzenie + Gorąca woda", ustawienie "Zawór 2d chłodzenie" decyduje o stanie zaworu 2-drogowego; w trybie "Ogrzewanie" lub "Ogrzewanie+ Gorąca woda", ustawienie "Zawór 2d ogrzewanie" decyduje o stanie zaworu 2-drogowego.
- To ustawienie może zostać zapamiętane i po awarii zasilania przywrócone.

## 2.4.3 Ustawienia solarne

[Instrukcja obsługi]

1. Na stronie ustawień parametrów uruchamiania, dotycząc opcji "Ust. solarne", panel sterowania uzyska dostęp do strony podmenu.
2. Na stronie podmenu "Ust. solarne" można ustawić na "Z" lub na "Bez".
3. Na stronie podmenu "Grzałka solarna" można ustawić na "On" (wł.) lub "Off" (wył.).

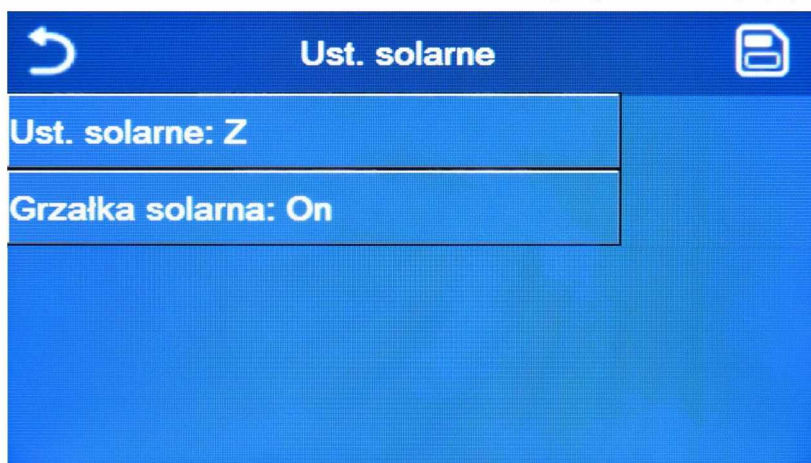

Widok "Ustawienia solarne"

[Uwagi]

- Tego ustawienia można dokonać bez względu na to, czy urządzenie jest włączone, czy wyłączone.
- To ustawienie jest dozwolone tylko wtedy, gdy dostępny jest zbiornik na wodę. Gdy zbiornik na wodę jest niedostępny, to ustawienie pozostanie zablokowane.

- To ustawienie może zostać zapamiętane i po awarii zasilania przywrócone.

#### 2.4.4 Ustawienia zbiornika wody

[Instrukcja obsługi]

- Na stronie ustawień parametrów uruchomienia, dotycząc **"Zbiornik wody"**, panel sterowania uzyska dostęp do odpowiedniej strony ustawień, gdzie **"Zbiornik wody"** można ustawić na **"Z"** lub na **"Bez"**.

[Uwagi]

- To ustawienie może zostać zapamiętane i po awarii zasilania przywrócone.
- To ustawienie stanie się ważne tylko wtedy, gdy urządzenie jest wyłączone.

#### 2.4.5 Ustawienia termostatu

[Instrukcja obsługi]

1. Na stronie ustawień parametrów uruchamiania, dotycząc **"Termostat"**, panel sterowania uzyska dostęp do odpowiedniej strony ustawień.
2. Na stronie ustawień **"Termostat"** można ustawić na **"Powietrze"**, **"Bez"** lub **"Powietrze + gorąca woda"** (). Gdy jest ustawiony na **"Powietrze"** lub **"Powietrze + gorąca woda"**, urządzenie będzie działać w oparciu o tryb ustawiony przez termostat; gdy jest ustawione na **"Bez"**, urządzenie będzie działać w oparciu o tryb ustawiony przez panel sterowania.

[Uwagi]

- Gdy dla opcji **"Zbiornik wody"** wybrano ustawienie **"Bez"**, tryb **"Powietrze + gorąca woda"** jest niedostępny.
- Po aktywowaniu trybu **"Floor debug"** (Debugowania ogrzewania podłogowego) i **"Tryb awaryjny"** funkcja termostatu będzie nieaktywna.
- Gdy termostat jest ustawiony na **"Powietrze"** lub **"Powietrze + gorąca woda"**, funkcja timera zostanie wyłączona, a urządzenie będzie działać w oparciu o tryb ustawiony przez termostat. W tym czasie ustawienia trybu pracy i **"On/Off"** (włącz. / wył.) będą nieaktywne.
- Gdy termostat jest ustawiony na **"Powietrze"**, urządzenie będzie działać w oparciu o ustawienie termostatu.
- Gdy termostat jest ustawiony na **"Powietrze + gorąca woda"**, gdy termostat jest wyłączony, urządzenie może nadal pracować w trybie **"Gorąca woda"**. W takim przypadku ikonka **ON/OFF** na stronie głównej nie wskazuje stanu pracy urządzenia. Parametry pracy będą dostępne na stronach przeglądania parametrów.
- Gdy termostat jest ustawiony na **"Powietrze + gorąca woda"**, priorytet pracy można ustawić za pomocą panelu sterowania (więcej informacji w punktach 2.2.3 i 2.2.4.)
- Status termostatu można zmienić tylko wtedy, gdy urządzenie jest wyłączone.
- Po aktywacji nie można jednocześnie włączyć **"Zegar tygodniowy"**, **"Zegar programator"**, **"Zegar temp."**, i **"Tryb zdefiniowanych ustawień"**.
- To ustawienie może zostać zapamiętane i po awarii zasilania przywrócone.

#### 2.4.6 Ustawienia dla innego źródła ciepła

[Instrukcja obsługi]

1. Na stronie ustawień parametrów uruchomienia, dotycząc **"Inne źródło"** (ciepła), panel sterowania uzyska dostęp do odpowiedniej strony ustawień.
2. Na stronie ustawień **"Inne źródło"**, dla **"Inne źródło"** można ustawić opcje na **"Z"** lub **"Bez"**, także **"T-inny przeł. Wł."** (Temperaturę załączenia) można ustawić ma żadaną wartość. Gdy **"Inne źródło"** jest ustawione na **"Z"**, można ustawić go na tryb pracy rezerwowego innego źródła ciepła.

↶	Inne źródło	📄
Inne źródło: Z		
T-inny przeł. wł.: -20°C		
Logika: 1		

[Uwagi]

- To ustawienie może zostać zapamiętane i po awarii zasilania przywrócone.
- Istnieją trzy logiki działania.

#### Logika 1

1. Wartość zadana dla innego źródła ciepła powinna być równa wartości **"TWW - ogrzew"** (Temperatura wody na wylocie dla ogrzewania) w trybie **"Ogrzewanie"** i **"Ogrzewanie+ Gorąca woda"**; Wartość zadana powinna być mniejsza pomiędzy **"T-zbiornik wody"** +5°C a 60°C w trybie **"Gorąca woda"**.
2. Pompa wodna dla innego źródła ciepła musi być zawsze aktywna w trybie **"Ogrzewanie"**.
3. W trybie **"Ogrzewanie"** zawór 2-drogowy będzie sterowany w zależności od ustawień na panelu sterowania. Podczas trybu ogrzewania pompa wodna zespołu pompy ciepła zostanie zatrzymana; jednak w stanie gotowości pompa wody uruchomi się, ale pompa wodna innego źródła ciepła zatrzyma się. W trybie **"Gorąca woda"**, zawór 3-drogowy przełączy się na zbiornik wody, pompa wody zespołu pompy ciepła zawsze się zatrzyma, ale uruchomi się pompa wodna innego źródła ciepła. W trybie **"Ogrzewanie+ Gorąca woda"**, pomocnicze źródło ciepła działa tylko na potrzeby ogrzewania pomieszczeń, a grzałka elektryczna zbiornika wody działa na potrzeby ogrzewania wody. W takim przypadku zawór 2-drogowy jest sterowany na podstawie ustawienia na panelu sterowania, a zawór 3-drogowy zawsze przełączy się na tryb ogrzewania pomieszczeń. Podczas trybu ogrzewania pompa wodna zespołu pompy ciepła zostanie zatrzymana; jednak w stanie gotowości uruchomi się pompa wodna zespołu pompy ciepła.

#### Logika 2

1. Wartość zadana dla pomocniczego źródła ciepła powinna być równa wartości **"TWW - ogrzew"** i obie wartości są równe lub niższe 60°C w trybie **"Ogrzewanie"** lub **"Ogrzewanie+ Gorąca woda"**; Wartość zadana powinna być mniejsza między temperaturą **"T-zbiornik wody"** + 5°C i 60°C w trybie **"Gorąca woda"**.
2. Pompa wodna dla pomocniczego źródła ciepła musi być zawsze aktywna w trybie **"Ogrzewanie"**.
3. W trybie **"Ogrzewanie"** zawór 2-drogowy będzie sterowany w zależności od ustawień panelu sterowania. Podczas trybu ogrzewania pompa wodna zespołu pompy ciepła zostanie zatrzymana; jednak w stanie gotowości pompa wodna uruchomi się, ale dla innego źródła ciepła zatrzyma się. W trybie **"Gorąca woda"** zawór 3-drogowy przełączy się na zbiornik wody, pompa wodna pompy ciepła zawsze się zatrzyma, ale uruchomi się dla innego źródła ciepła. W trybie **"Ogrzewanie+ Gorąca woda"** (priorytet ma **"Ogrzewanie"**) inne źródło ciepła działa tylko do ogrzewania pomieszczeń, a elektryczna grzałka zasobnika wody działa do ogrzewania wody. W takim przypadku zawór 2-drogowy jest sterowany na podstawie ustawienia na panelu sterowania, a zawór 3-drogowy zawsze się zatrzyma. Podczas trybu ogrzewania pompa wodna zespołu pompy ciepła zostanie zatrzymana; jednak w stanie gotowości pompa wodna uruchomi się. W trybie **"Ogrzewanie+ Gorąca woda"** (priorytet ma **"Gorąca woda"**) inne źródło ciepła będzie działać na potrzeby ogrzewania pomieszczeń i podgrzewania wody. Inne źródło ciepła będzie działać najpierw na potrzeby podgrzewania wody, a po osiągnięciu **"T-zbiornik wody"**, inne źródło ciepła będzie działać na potrzeby ogrzewania pomieszczeń.

#### Logika 3

Pompa ciepła wyśle sygnał tylko do innego źródła ciepła, ale cała logika sterowania musi być "niezależna".



## 2.4.7 Opcjonalne grzałki elektryczne

[Instrukcja obsługi]

- 1. Na stronie ustawień parametrów funkcji uruchomienia, dotykając **"Opcjonalna grzałka el."**, panel sterowania uzyska dostęp do odpowiedniej strony ustawień.
- 2. Na stronie ustawień **"Opcjonalna grzałka el."** można ustawić wartość na **"1"**, **"2"** lub **"Off"** (wył.).

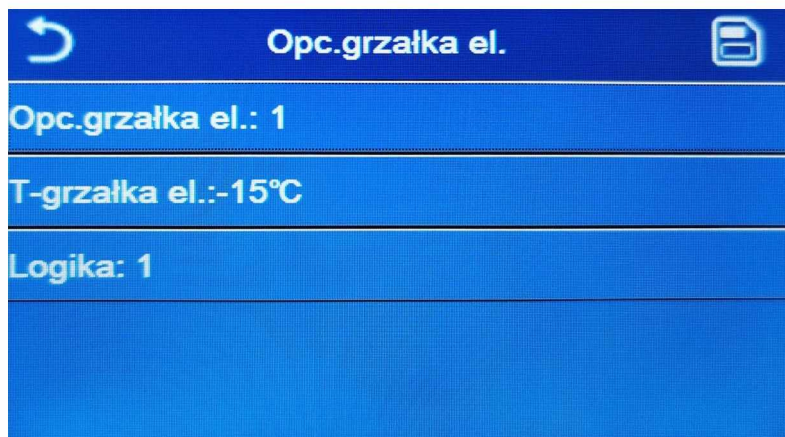

[Uwagi]

- To ustawienie może zostać zapamiętane i po awarii zasilania przywrócone.
- W tym samym czasie można włączyć inne źródło (ciepła) lub opcjonalne grzałki elektryczne.
- Istnieją dwie logiki działania dla opcjonalnej grzałki elektrycznej.
- Logika 1: można jednocześnie uruchomić pompę ciepła lub opcjonalną grzałkę elektryczną.
- Logika 2: zarówno pompa ciepła, jak i opcjonalne grzałki elektryczne mogą być uruchomione jednocześnie po 4 minutach pracy sprężarki, i  $T_{\text{Optional Water Temp}}$  jest równa lub niższa niż temperatura  $WOT_{\text{-heat}} - \Delta t_2$ .

## 2.4.8 Czujnik zdalny

[Instrukcja obsługi]

- Na stronie ustawień parametrów uruchamiania, dotykając **"Czujnik zdalny"** (temperatury w pomieszczeniu), panel sterowania uzyska dostęp do odpowiedniej strony ustawień, gdzie można ustawić **"Z"** lub na **"Bez"**.

[Uwagi]

- To ustawienie może zostać zapamiętane i po awarii zasilania przywrócone.
- Tylko wtedy, gdy **"Czujnik zdalny"** jest ustawiony na **"Z"**, **"Stan sterownika"** można ustawić na **"TP"** (temperatura w pomieszczeniu).

## 2.4.9 Usuwanie powietrza z instalacji

[Instrukcja obsługi]

- Na stronie ustawień parametrów uruchamiania, dotykając **"Usuwanie powietrza"**, panel sterowania uzyska dostęp do odpowiedniej strony ustawień, gdzie można ustawić na **"On"** (wł.) lub **"Off"** (wył.).

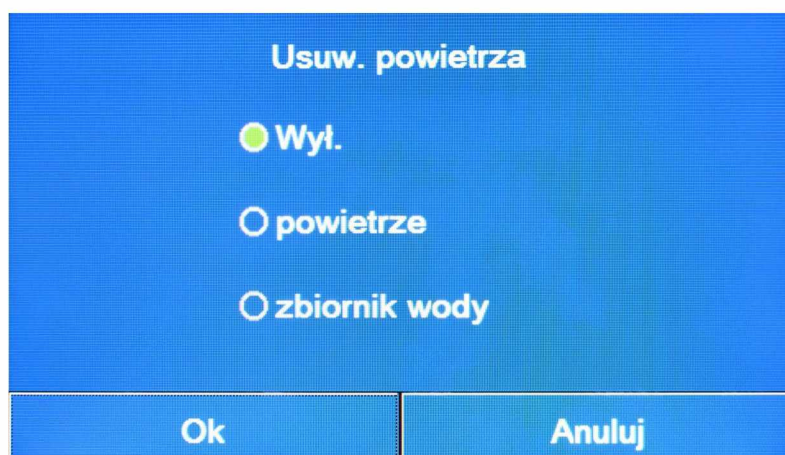

[Uwagi]

- To ustawienie może zostać zapamiętane i po awarii zasilania przywrócone.
- Tego ustawienia można dokonać tylko wtedy, gdy urządzenie jest wyłączone. A gdy jest ustawione na "On" (Wł.), nie będzie można włączyć urządzenia.

#### 2.4.10 Wyrzwanie posadzki dla ogrzewania podłogowego

[Instrukcja obsługi]

- 1. Na stronie ustawień parametrów uruchamiania, dotykając opcji "Wyrzwanie posadzki" panel sterowania uzyska dostęp do odpowiedniej strony ustawień.

	Start
Wyrz. posadz.: Off	
Segmenty: 1	
Temp okresu 1: 25°C	
Czas segmentu: 0 H	
ΔT segmentu: 5°C	

- 2. Na stronie ustawień można ustawić "Wyrzwanie posadzki", "Segmenty" (Pętli), "Temperatura okresu 1", "Czas segmentu (pętli)" i "ΔT segmentu (pętli)"

Nr	Pełna nazwa	Nazwa wyświetlana	Zakres	Domyślnie	Dokładność
1	Przeł. debugowania ogrzew. podłog.	Wyrzwanie posadzki	On/Off	Off	/
2	Ilość pętli	Segmenty	1~10	1	1
3	Temperatura pierwszej pętli	Temperatura okresu 1	25~35°C	25°C	1°C
4	Czas debugowania segmentu (pętli)	Czas segmentu (pętli)	12~72 godzin	0	12 godzin
5	Różnica temperatur dla pętli	ΔT segmentu (pętli)	2~10°C	5°C	1°C

- 3. Po zakończeniu tego ustawienia, naciskając "Start", ustawienie zostanie zapisane i zacznie działać, a po naciśnięciu "Stop" działanie funkcji się zatrzyma.

[Uwagi]

- Tę funkcję można włączyć tylko wtedy, gdy urządzenie jest wyłączone. Kiedy będziemy kontynuować, gdy jednostka będzie utrzymywała stan "On", pojawi się okno z komunikatem "Najpierw wyłącz system!" .
- Po aktywowaniu tej funkcji działanie "On/Off" zostanie dezaktywowane. Naciśnięcie przycisku "On/Off" (wł./ wył.) spowoduje pojawienie się okna z komunikatem "Proszę wyłączyć wyzwanie posadzki!" .
- Po aktywowaniu funkcji "Wyrzwanie posadzki"; "Zegar tygodniowy", "Tryb zdefiniowanych ustawień", "Zegar programator" i "Zegar temp." będą dezaktywowane.
- "Tryb awaryjny", "Dezynfekcja", "Tryb wakacji", "Ręczne odmrażanie", "Tryb wymuszony" oraz "Odzysk czynnika" nie mogą być aktywowane jednocześnie z "Wyrzwanie posadzki" . Jeśli to zrobisz, wyświetli się okno z komunikatem "Proszę wyłączyć wyzwanie posadzki!" .
- W przypadku awarii zasilania "Wyrzwanie posadzki" powróci do ustawienia "Off", a środowisko wykonawcze zostanie wyzerowane.

- Po aktywowaniu **"Wygrzewanie posadzki"** można wyświetlić **"Temperatura wygrzewania"** i **"Czas trwania wygrzewania"**.
- Gdy **"Wygrzewanie posadzki"** zostało aktywowane i działa normalnie; odpowiednia ikona zostanie wyświetlona w górnej części strony menu.
- Przed aktywacją **"Wygrzewanie posadzki"** upewnij się, że czas trwania wygrzewania każdej pętli nie jest równy zero. Jeśli tak, pojawi się okno **"Nieprawidłowy czas segmentu!"** W takim przypadku **"Wygrzewanie posadzki"** może być aktywowane tylko po zmianie czasu dla wygrzewania segmentu (pętli).

#### 2.4.11 Ręczne odmrażanie

[Instrukcja obsługi]

- Na stronie ustawień parametrów uruchamiania, dotykając **"Ręczne odmrażanie"**, panel sterowania uzyska dostęp do odpowiedniej strony ustawień.

[Uwagi]

- Te ustawienia funkcji nie będą zapamiętane po awarii zasilania.
- To ustawienie można ustawić tylko po wyłączeniu urządzenia. Gdy ta funkcja została aktywowana, praca w trybie **ON** jest niedozwolona.
- Odmrażanie zostanie przerwane, gdy temperatura odmrażania wzrośnie do 20°C lub czas trwania odmrażania wyniesie 10 minut.

#### 2.4.12 Tryb pracy wymuszonej

[Instrukcja obsługi]

1. Na stronie ustawień parametrów uruchomienia, dotykając **"Tryb wymuszony"**, panel sterowania uzyska dostęp do odpowiedniej strony ustawień.
2. Na stronie ustawień trybu pracy **"Tryb wymuszony"** można ustawić na **"Wymuszone-chłodzenie"**, **"Wymuszone-ogrzewanie"** i **"Off"** (wył.). Gdy jest ustawiony na **"Wymuszone-chłodzenie"** lub **"Wymuszone-ogrzewanie"**, panel sterowania wróci bezpośrednio do strony głównej i zareaguje na każdą dotykową operację oprócz operacji **ON/OFF** (wł. / wył.), z wyskakującym okienkiem oraz informacją, że **"Tryb wymuszony jest włączony!"**. W takim przypadku dotknięcie przycisku **ON/OFF** spowoduje wyjście z trybu pracy wymuszonej.

[Uwagi]

- Ta funkcja jest dozwolona tylko wtedy, gdy urządzenie właśnie się zrestartowało i nie zostało jeszcze włączone. W przypadku urządzenia, które raz zostało uruchomione, ta funkcja będzie niedostępna, ostrzegając o **"Błąd działania!"**.
- Te ustawienia funkcji nie będą zapamiętane po awarii zasilania.

#### 2.4.13 Sterowanie bramką (karta hotelowa)

[Instrukcja obsługi]

- Na stronie ustawień parametrów uruchamiania, dotykając **"Ster. Bramką"**, panel sterowania uzyska dostęp do odpowiedniej strony ustawień.

[Uwagi]

- Gdy **"Ster. Bramką"** został aktywowany; panel wyświetlacza wykryje stan karty. Po włożeniu karty hotelowej urządzenie będzie działać normalnie. Po wyciągnięciu karty kontroler natychmiast wyłączy urządzenie i wróci do strony głównej.

W takim przypadku wszystkie operacje dotykowe stają się nieskuteczne i pojawia się okno dialogowe z monitem. Urządzenie wznowi normalne działanie, gdy karta zostanie ponownie włożona, a stan **ON/OFF** panelu sterowania zostanie przywrócony do stanu sprzed wyjęcia karty.

- Te ustawienia funkcji mogą zostać zapamiętane i po awarii zasilania przywrócone.

#### 2.4.15 Limit (prądu i mocy)

[Instrukcja obsługi]

1. Na stronie ustawień parametrów uruchomienia, dotykając opcji **"Limit prądowy"**, można ustawić wartość **"On"** (wł.) lub **"Off"** (wył.).
2. Po ustawieniu na **"Off"** (wył.) nie można ustawić jednocześnie ograniczenia prądu, jak i ograniczenia mocy. Może być ustawiony na **"Limit prądowy"** lub **"Limit mocy"**, można je ustawić.
3. Następnie to ustawienie zostanie zapisane, dotykając ikony **"Zapisz"**, w prawym górnym rogu.

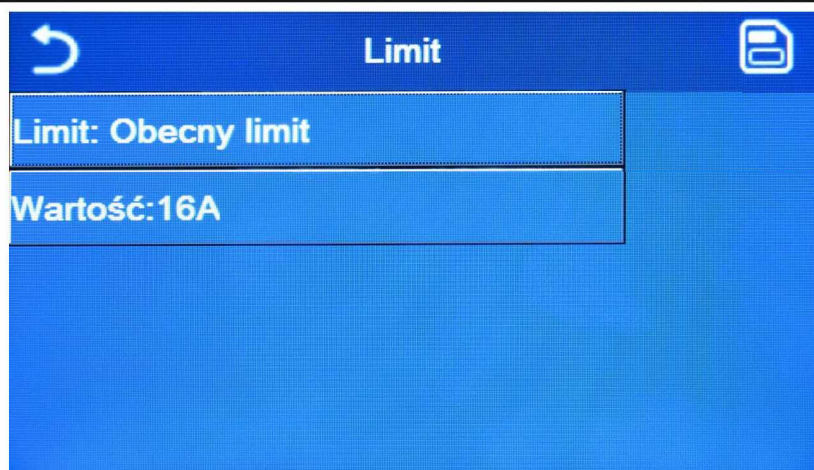

[Uwagi]

- Te ustawienia funkcji mogą zostać zapamiętane i po awarii zasilania przywrócone.

#### 2.4.16 Adresowanie

[Instrukcja obsługi]

- Na stronie ustawień parametrów uruchomienia, dotycząc **"Adres 1"**, można ustawić adresowanie .

[Uwagi] :

- Służy do ustawiania adresu panelu sterowania, który ma być zintegrowany ze scentralizowanym systemem sterowania.
- Te ustawienia funkcji mogą zostać zapamiętane i po awarii zasilania przywrócone.
- Zakres ustawień wynosi 1 ~ 125 i 127 ~ 253.
- Domyślny adres to 1 podczas pierwszego uruchomienia.

#### 2.4.17 Odzysk czynnika chłodniczego

[Instrukcja obsługi]

- Na stronie ustawień parametrów uruchamiania, dotycząc **"Odzysk Czynnika"**, uzyskamy dostęp do strony ustawień funkcji odzyskiwania czynnika chłodniczego.
- Kiedy **"Odzysk Czynnika"** jest ustawione na **"On"** (wł.), panel sterowania wróci do wyświetlania strony głównej. W tym momencie żadne dotknięcie na panelu oprócz **ON/OFF** (wł. / wył.) nie otrzyma odpowiedzi, a pojawi się okno dialogowe z komunikatem **"Odzysk czynnika jest włączony!"**. Dotknięcie **ON/OFF** spowoduje, że odzyskiwanie czynnika chłodniczego zostanie zakończone.

[Uwagi]

- Ta funkcja jest dozwolona tylko wtedy, gdy urządzenie właśnie się zrestartowało i nie zaczęło jeszcze pracować w trybie pracy.

W przypadku jednostki, która została już uruchomiona w trybie pracy, ta funkcja jest niedostępna, ostrzegając informacją na panelu sterowania **"Błąd działania!"**.

- Te ustawienia funkcji nie będą zapamiętane po awarii zasilania.

#### 2.4.18 Logika sterowania grzałki elektrycznej zbiornika wody

[Instrukcja obsługi]

Na stronie ustawień parametrów uruchomienia, dotycząc **"Grzałka zbiornika"**, uzyskamy dostęp do strony ustawień logiki sterowania grzałki elektrycznej zbiornika wody.

[Uwagi]

- **"Ustawienie jest niedostępne"** zostanie wyświetlone, gdy zbiornik na wodę będzie niedostępny.
- To ustawienie można wprowadzić tylko wtedy, gdy urządzenie jest wyłączone.
- Te ustawienia funkcji mogą zostać zapamiętane i po awarii zasilania przywrócone.
- Logika 1: **NIGDY** nie zezwala na jednoczesną pracę sprężarki i grzałki elektrycznej zbiornika wody lub opcjonalnej grzałki elektrycznej.
- Logika 2: W trybie **"Ogrzewanie/Chłodzenie + Gorąca woda"** priorytet ma **"Gorąca woda"** .  
 $T_{set} \geq T-PC_{max} + \Delta T_{gorąca\ woda} + 2$ , gdy temperatura zbiornika wody osiągnie  $T-PC_{max}$ , zbiornik wody EH będzie włączony i jednocześnie zacznie wytwarzać gorącą wodę, w tym samym czasie, sprężarka przejdzie w tryb ogrzewania / chłodzenia, zbiornik wody EH i sprężarka będą włączone jednocześnie.

## 2.4.19 Pamięć sterowania bramką (karta hotelowa)

[Instrukcja obsługi]

Na stronie ustawień parametrów uruchomienia, dotykając "**Pamięć sterowania bramką**", uzyskasz dostęp do strony ustawień.

[Uwagi]

- Po włączeniu "**Ster. bramką**" stan zostanie zapamiętany po awarii zasilania.
- Po wyłączeniu "**Ster. bramką**" stan nie zostanie zapamiętany po awarii zasilania.

## 2.4.20 Ustawienie parametrów

[Instrukcja obsługi]

- Na stronie ustawień parametrów uruchomienia, dotykając "**PARAMETR**", uzyskasz dostęp do stron, jak pokazano poniżej.

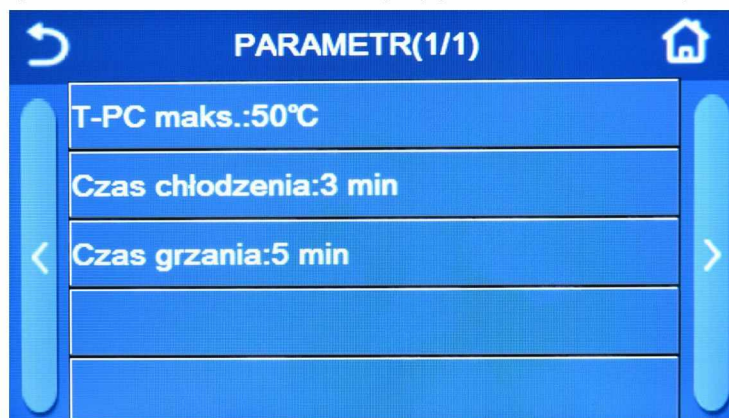

Strona parametrów uruchomienia

- Na tej stronie wybierz żadaną opcję, a następnie przejdź do odpowiedniej podstrony.
- Następnie, naciskając "**OK**", to ustawienie zostanie zapisane, a następnie urządzenie będzie działać w oparciu o to ustawienie; lub przez naciśnięcie "**Anuluj**", to ustawienie nie zostanie zapisane i wyjdziemy z opcji wyboru.

Nr	Pełna nazwa	Nazwa wyświetlana	Zakres	Domyślnie	Uwaga
1	Maksymalna temp. wody dla zasobnika	<b>T-PC max</b>	40~55°C	50°C	
2	Czas pracy w trybie chłodzenia	<b>Czas chłodzenia</b>	1~10min	3 min [Zawór 2-drogowy Wył.]	Kiedy "Czas chłodzenia" upłynął, a różnica temperatur utrzymuje się w stanie gotowości, urządzenie zatrzyma się.
				5 min [Zawór 2-drogowy Wł.]	
3	Czas pracy w trybie ogrzewania	<b>Czas grzania</b>	1~10min	3 min [Zawór 2-drogowy Wył.]	Kiedy "Czas grzania" upłynął, a różnica temperatur utrzymuje się w stanie gotowości, urządzenie zatrzyma się.
				5 min [Zawór 2-drogowy Wł.]	

[Uwagi]

- W przypadku parametrów z różnymi wartościami domyślnymi w różnych warunkach, gdy warunki się zmieniają, wartość domyślna również się zmienia, gdy zmieniają się odpowiadające im warunki.
- Wszystkie parametry na tej stronie mogą zostać zapamiętane i po awarii zasilania przywrócone.

## 2.5 Podgląd parametrów

[Instrukcja obsługi]

- 1. Na stronie menu, dotykając **„WIDOK”**, panel sterowania przejdzie do strony podmenu, jak pokazano na poniższym rysunku.

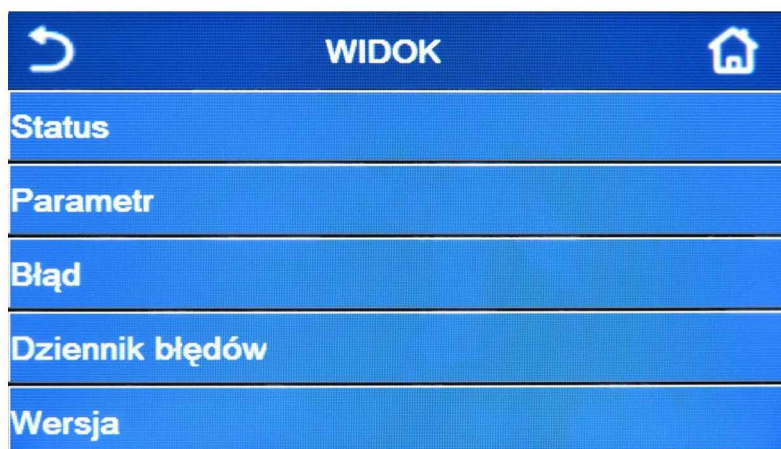

Strona Podgląd parametrów

### 2.5.1 Wyświetlanie statusu

[Instrukcja obsługi]

- 1. Na stronie „Widok”, dotykając **„Status”**, można wyświetlić stan urządzenia, jak pokazano na poniższym rysunku.

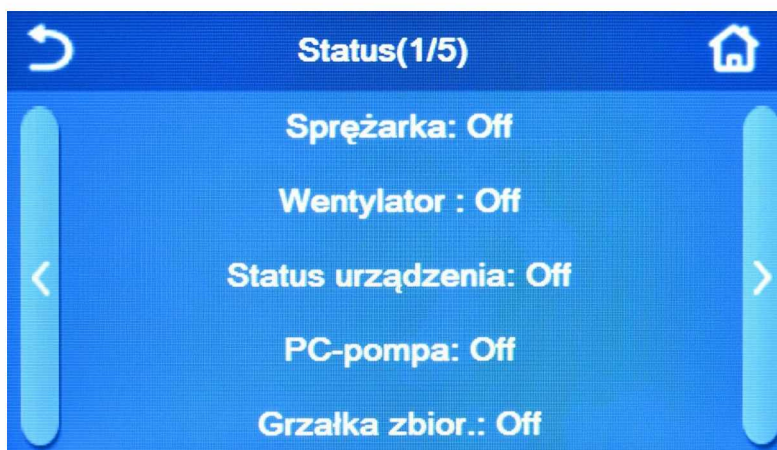

Strona widoku „Status”

### Widoczny stan urządzenia

Nr	Pełna nazwa	Nazwa wyświetlana	Stan
1	Stan sprężarki	Sprężarka	On / Off
2	Stan wentylatora	Wentylator	On / Off
3	Stan urządzenia	Status urządzenia	Chłodzenie/ogrzewanie/gorąca woda/Off
4	Stan pompy wodnej	PC-pompa	On / Off
5	Stan grzałki elektrycznej zasobnika wody	Grzałka zbiornika	On / Off
6	Stan zaworu 3-drogowego 1	Zawór 3d 1	NA
7	Stan zaworu 3-drogowego 2	Zawór 3d 2	On / Off
8	Stan grzałki karteru sprężarki	Grzałka kom. (sprężarki)	On / Off
9	Stan grzałki pomocniczej 1 dla urządzenia	PC-grzałka 1	On / Off
10	Stan grzałki pomocniczej 2 dla urządzenia	PC-grzałka 2	On / Off
11	Stan grzałki tacy ociekowej	Grzałka obudowy (tacy)	On / Off
12	Stan grzałki wymiennika ciepła	Wym. płytowy (grzałka)	On / Off
13	Stan odszraniania systemu	Odmrażanie	On / Off
14	Stan powrotu oleju z układu	Powrót oleju	On / Off
15	Stan termostatu	Termostat	Off / chłodzenie/ogrzewanie
16	Stan pomocniczego źródła ciepła	Inne źródło	On / Off
17	Stan zaworu 2-drogowego	Zawór 2-drogowy	On / Off
18	Stan płynu niezamarzającego	PC-przeciwzamr.	On / Off
19	Stan bramki (karta hotelowa)	Ster. Bramką	Karta wł./ Karta wyj.
20	Stan zaworu 4-drogowego	Zawór 4d	On / Off
21	Stan dezynfekcji	Dezynfekcja	Off/praca/gotowe/błąd
22	Stan czujnika przepływu	Czujnik przepływu	On / Off

### 2.5.2 Przeglądanie parametrów

[Instrukcja obsługi]

- 1. Na stronie **“Widok”**, dotykając **„Parametr”**, można wyświetlić każdy parametr urządzenia, jak pokazano na poniższym rysunku.

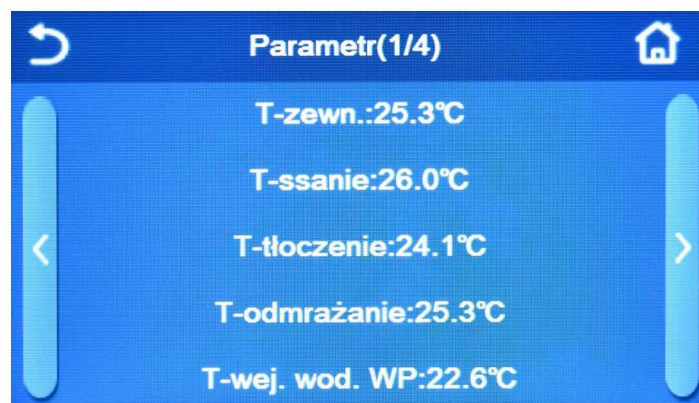

Strona widoku **„Parametr”**

### Widoczne parametry

Nr	Pełna nazwa	Nazwa wyświetlana
1	Temperatura otoczenia	T-zewn.
2	Temperatura na ssaniu	T-ssanie
3	Temperatura na tłoczeniu	T-tłoczenie
4	Temperatura odszraniania	T-odmrażanie
5	Temperatura wody na wejściu do płytowego wymiennika ciepła	T- wej. wod. WP
6	Temperatura wody na wylocie z płytowego wymiennika ciepła	T- wyj. wod. WP
7	Temperatura wody na wylocie z pomocniczego źródła ciepła	T-opcjonalnego.czujnika.wody
8	Temperatura zasobnika wody	T-ster.zbiornika
9	Temperatura na wlocie ekonomizera	T-wej. ekonom.
10	Temperatura na wylocie z ekonomizera	T-wyj. ekonom.
11	Temperatura docelowa dla debugowania ogrzewania podłogowego	Temperatura wygrzewania
12	Czas uruchomienia dla debugowania ogrzewania podłogowego	Czas trwania wygrzewania
13	Temperatura linii gazowego czynnika chłodniczego	T-rura gazu
14	Temperatura linii ciekłego czynnika chłodniczego	T-rura cieczy
15	Ustawienie temperatury zależne od pogody	T-sterowanie.pogodowe
16	Temperatura pomieszczenia zdalny odczyt sterownika	TP
17	Ciśnienie na tłoczeniu	Ciśnienie tłoczenia

### 2.5.3 Wyświetlanie błędów

[Instrukcja obsługi]

- Na stronie **"Widok"** dotykając opcji **"Błąd"**, można wyświetlić błędy urządzenia, jak pokazano na poniższym rysunku.

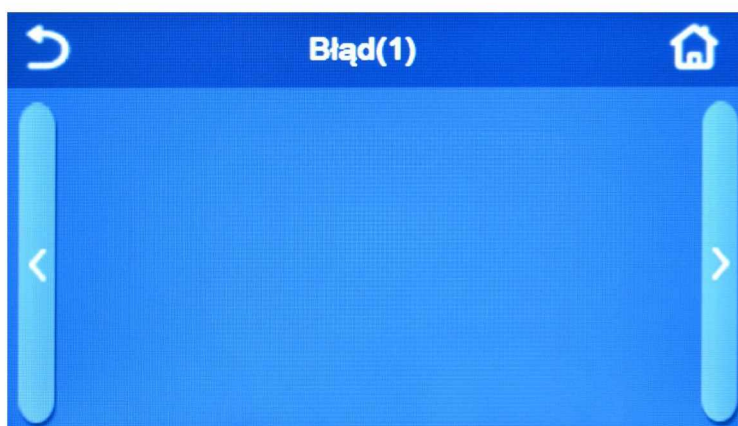

Wyświetlana strona **"Błąd"**

[Uwagi]

- Panel sterowania może wyświetlać błędy w czasie rzeczywistym. Na tych stronach wszystkie błędy zostaną tutaj wymienione.
- Każda strona wyświetla maksymalnie 5 błędów. Inne można wyświetlić, dotykając klawiszy przesuwania strony.



## Lista błędów

Nr	Pełna nazwa	Nazwa wyświetlana	Kod
1	Błąd czujnika temperatury otoczenia	T-czuj. Pom.	F4
2	Błąd czujnika temperatury odszraniania	Czujnik odmraż.	d6
3	Błąd czujnika temperatury tłoczenia	Czujnik tłocz.	F7
4	Błąd czujnika temperatury ssania	Czujnik ssania	F5
5	Błąd czujnika temperatury na wlocie do ekonomizera	Czuj.wej.ekon.	F2
6	Błąd czujnika temperatury na wylocie z ekonomizera	Czuj.wyj.ekon.	F6
7	Błąd wentylatora jednostki zewnętrznej	Went. zew.	EF
8	Zabezpieczenie przed zbyt wysokim ciśnieniem	Wys. ciśnienie	E1
9	Zabezpieczenie przed zbyt niskim ciśnieniem	Niskie ciśnienie	E3
10	Zabezpieczenie przed przeciążeniem lub zbyt wysoką temperaturą tłoczenia sprężarki	Wys.temp.tłocz.	E4
11	Błąd przełącznika DIP wydajności	DIP wydajność	c5
12	Błąd komunikacji między płytą główną jednostki zewnętrznej i płytą jednostki wewnętrznej	Kom JZ-JW.	E6
13	Błąd komunikacji między płytą główną jednostki zewnętrznej a płytą sprężarki	Kom. Płyt. Gł.	P6
14	Błąd komunikacji między płytą wyświetlacza a płytą główną jednostki wewnętrznej	Kom. JW.	E6
15	Błąd czujnika ciśnienia wysokiego ciśnienia	Czuj. wys.ciśn.	Fc
16	Błąd czujnika temperatury wody na wylocie dla płytowego wymiennika ciepła pompy ciepła	Błąd - TWWC	F9
17	Błąd czujnika temperatury wody na wylocie dla pomocniczych grzałek elektrycznych pompy ciepła	Błąd - TWGE	dH
18	Błąd czujnika temperatury wody na wejściu płytowego wymiennika ciepła pompy ciepła	Błąd - TWejWC	Brak kodu
19	Błąd czujnika temperatury w zasobniku wody	Czuj. zbiornik	FE
20	Błąd zdalnego czujnika temperatury w pomieszczeniu	T - czuj. pom.	F3
21	Zabezpieczenie dla czujnika przepływu wody pompy ciepła	HP-przeł.wody	Ec
22	Zabezpieczenie dla stycznika pomocniczej grzałki elektrycznej 1 pompy ciepła	Grzałka pom. 1	EH

Nr	Pełna nazwa	Nazwa wyświetlana	Kod
23	Zabezpieczenie dla stycznika pomocniczej grzałki elektrycznej 2 pompy ciepła	Grzałka pom. 2	EH
24	Zabezpieczenie dla stycznika pomocniczej grzałki elektrycznej zasobnika wody	Grz. CWU	EH
25	Zbyt niskie napięcie na szynie DC lub spadek napięcia	Niskie nap. DC	PL
26	Ochrona przeciwprzebieżowa szyny DC	Wys. nap. DC	PH
27	Zabezpieczenie prądowe AC (strona wejściowa)	Zabezp. AC	PA
28	Ochrona modułu IPM	Usterka IPM	H5
29	Ochrona modułu PFC	Usterka PFC	Hc
30	Niepowodzenie uruchomienia	Błąd uruch.	Lc
31	Zabezpieczenie faz sprężarki	Utrata fazy	Ld
32	Błąd komunikacji z płytą sprężarki	Kom. Płyt. Spr.	P6
33	Resetowanie obwodu sterowania sprężarki	Reset sterow.	P0
34	Zabezpieczenie nadprądowe sprężarki	Przeciąż. spręż.	P5
35	Zabezpieczenie zasilania	Wys. prędkość	LF
36	Błąd obwodu prądu układu sterującego	Czuj. prądu	Pc
37	Zakłócenia synchronizacji sprężarki	Brak synchron.	H7
38	Zatrzymanie awaryjne sprężarki	Blokada spręż.	LE
39	Zabezpieczenie modułu IPM lub PFC przed wysoką temperaturą	Wys.Temp.Mod.	P8
40	Błąd czujnika temperatury modułu IPM lub PFC	Czujnik T-mod.	P7
41	Błąd obwodu ładowania kondensatora	Obwód ładowania	Pu
42	Błąd napięcia zasilania AC	Napięcie AC	PP
43	Błąd czujnika temperatury płyty sterowania sprężarki	Ster. temp	PF
44	Zabezpieczenie przejścia przez zero stycznika AC	Stycznik AC	P9
45	Zabezpieczenie przekroczenia temperatury	Odchyl. temp.	PE

Nr	Pełna nazwa	Nazwa wyświetlana	Kod
46	Zabezpieczenie czujnika zasilania (czujnik prądu nie może być połączony z odpowiednią fazą U i/lub fazą V)	Bł. Czuj. Prąd.	Pd
47	Błąd komunikacji między płytą wyświetlacza a jednostką zewnętrzną	Kom JZ	E6
48	Błąd czujnika temperatury gazowego czynnika chłodniczego	Błąd - LGC	F0
49	Błąd czujnika temperatury cieczowego czynnika chłodniczego	Błąd - LCC	F1
50	Błąd zaworu 4-drogowego	Zawór 4d	U7

### 2.5.4 Dziennik błędów

[Instrukcja obsługi]

- Na stronie „**Widok**”, dotykając „**Dziennik błędów**”, panel sterowania przejdzie do strony dziennika błędów, na której jest w stanie wyświetlić zapisy błędów.

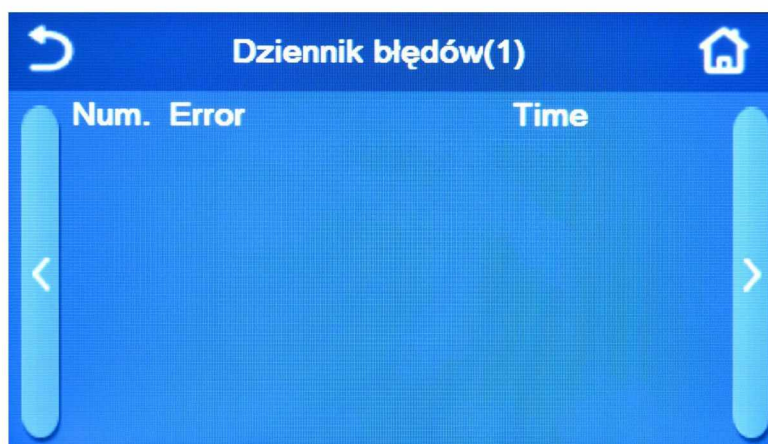

[Uwagi]:

- Dziennik błędów może zawierać do 20 błędów. Nazwa i czas wystąpienia błędu są dostępne dla każdego błędu.
- Gdy dziennik błędów przekroczy 20, najnowszy wpis błędu zastąpi najwcześniejszy.

### 2.5.5 Przeglądanie wersji

[Instrukcja obsługi]

- Na stronie „**Widok**”, dotykając opcji „**Wersja**”, panel sterowania przejdzie do strony widoku aktualnej wersji programu, na której można wyświetlić zarówno wersję programu, jak i wersję protokołu.

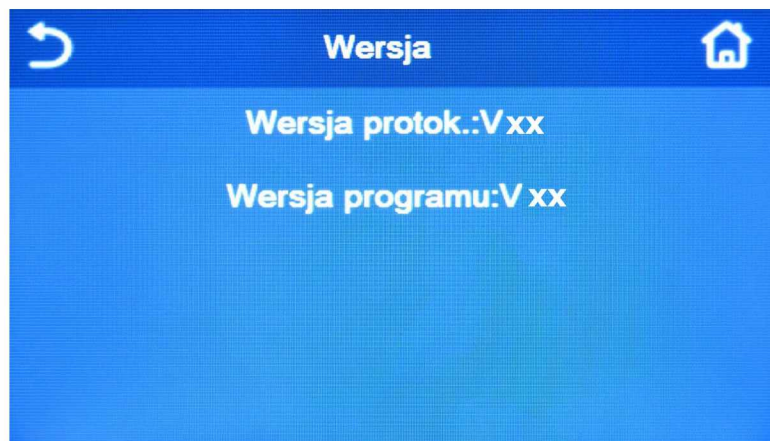

## 2.6 Ustawienia ogólne

[Instrukcja obsługi]

- 1. Na stronie menu, dotykając opcji **"Ogólne"**, panel sterowania przejdzie do strony ustawień, jak pokazano na poniższym rysunku, gdzie można ustawić jednostkę **"Jednostka temperatury"**, **"Pamięć wł./wył."**, **"Brzęczyk"** (Sygnał dźwiękowy), **"Podświetlenie"**, **"Godzina i data"** oraz **"Język"**.

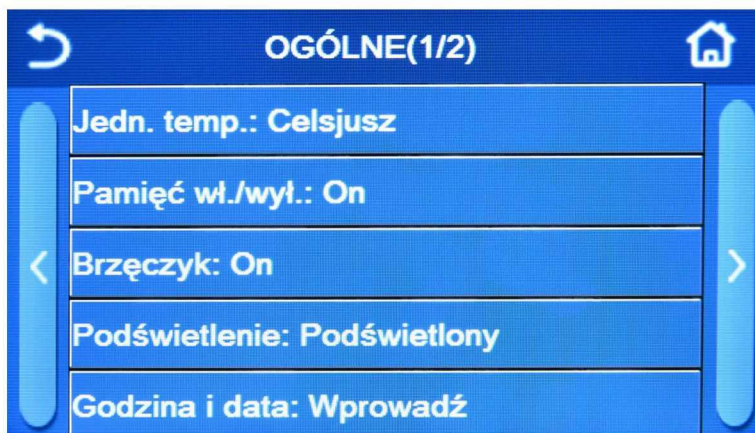

Strona ustawień **"Ogólne"**

### Ustawienia ogólne

Nr	Pozycja	Zakres	Domyślnie	Uwagi
1	Jednostka temperatury	°C / ° F	°C	Wybór jednostki temperatury
2	Pamięć wł./wył.	On / Off	On	Wł. /wył. pamięci ustawień
3	Beeper	On/Off	On	Sygnał dźwiękowy
4	Podświetlenie	"Podświetlony/ oszcz.energ"	Oszczędzanie energii	2 możliwości : "Podświetlony"- - panel sterowania zawsze jest podświetlony. "Oszcz.energ" - gdy w ciągu 5 minut nie zostanie wykonane żadne dotknięcie panela to zostanie on automatycznie wyłączony, ale włączy się ponownie po dotknięciu.
5	Godzina i data	Wprowadź	/	Ustawienie czasu i daty
6	Język	Polski/ Turecki/ Węgierski/ Litewski/ Włoski/ Angielski/ Hiszpański/ Holenderski/ Francuski/ Niemiecki/ Bułgarski	Angielski	Wybór języka dla panelu sterowania
7	WiFi	On/Off	On	/

## 2.6.1 Ustawienie zegara

[Instrukcja obsługi]

- 1. Na stronie ustawień „**OGÓLNE**” dotknięcie przycisku „**Godzina i data**” spowoduje przejście do strony ustawień, jak pokazano na poniższym rysunku.



- 2. Przewijając w górę i w dół może zmieniać wartość daty i godziny. Następnie, dotykając ikony „**Zapisz**”, to ustawienie zostanie zapisane i bezpośrednio wyświetlone ; po dotknięciu ikony „**Wstecz**” to ustawienie zostanie anulowane, a panel sterowania przejdzie bezpośrednio do strony ustawień „**OGÓLNE**”.

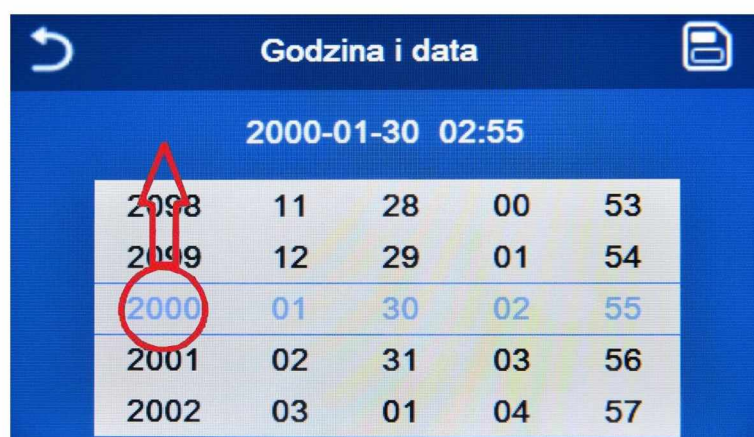

## 3. Inteligentne sterowanie

[Uwagi]:

- Upewnij się, że smartfon lub tablet obsługuje standardowy system operacyjny Android lub iOS. Szczegółowe informacje o wersji znajdują się w aplikacji.
- Urządzeniami można podłączać i sterować tylko w trybach WiFi i 4G HotSpot.
- Router z szyfrowaniem WEP nie jest obsługiwany.
- Interfejs oprogramowania jest uniwersalny, a jego niektóre funkcje sterowania mogą nie być całkowicie zgodne z urządzeniem. Interfejs oprogramowania może się różnić wraz z aktualizacją aplikacji lub innym systemem operacyjnym. Proszę odnieść się do aktualnej wersji programu.

## 3.1 Instalacja aplikacji GREE+

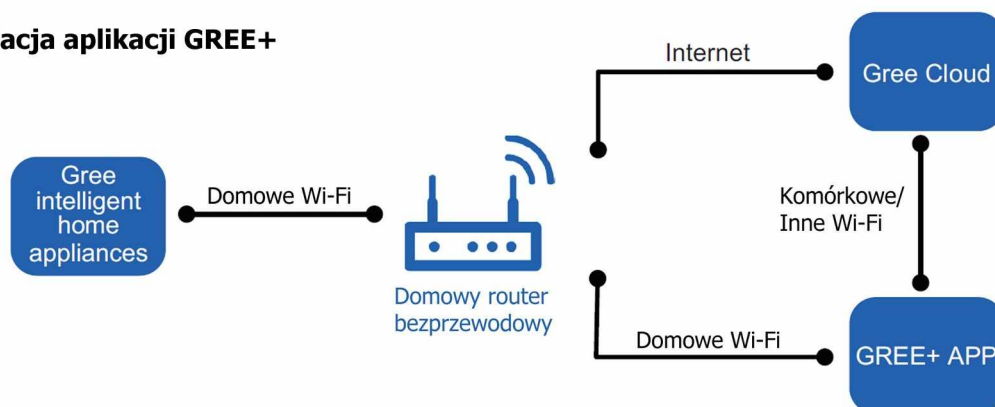

*Zarządzanie komfortem za pomocą smartfona lub tableta!*

*Aby zrealizować zdalną kontrolę urządzeniem przez wifi musi ono posiadać funkcję sterowania WiFi lub możliwość zainstalowania opcjonalnego modułu wifi. Funkcja ta umożliwia wydawanie komend urządzeniu z dowolnego miejsca na świecie po podłączeniu do Internetu. Aplikacja jest kompatybilna z systemami operacyjnymi Android oraz iOS.*

### **Wymagane wyposażenie:**

*Router WiFi (sieć WiFi o częstotliwości 2,4 GHz)*

*Smartfon, Tablet*

### **Wymagania sytemu operacyjnego:**

 *System operacyjny iOS 7.0 lub wyższy*

 *System operacyjny Android 4.0 lub wyższy*

### **Wymagane ustawienia:**

- *W ustawieniach routera należy wybrać jeden typ zabezpieczeń WPA2-PSK lub WPA-PSK*
- *Podczas dodawania, urządzenie musi być w trybie czuwania (OFF)*
- *Transmisja danych w telefonie musi być wyłączona (Internet LTE)*
- *GPS w telefonie musi być włączony (lokalizacja)*
- *Bluetooth i NFC w telefonie muszą być wyłączone*
- *Dla pasma 2,4 GHz należy ustawić kanał 20 MHz*
- *Uwierzytelnianie przy użyciu adresów MAC lub filtrowanie adresów MAC należy wyłączyć*

## Krok 1

Pobierz i zainstaluj aplikację Gree+ na swoim urządzeniu. Aplikacja jest dostępna w Sklepie Play lub Apple Store. Możesz również zeskanować poniższy kod QR, a po wyświetleniu strony wyboru wybrać wersję na Android lub iOS, aby pobrać aplikację.



GREE+ App Download Linkage

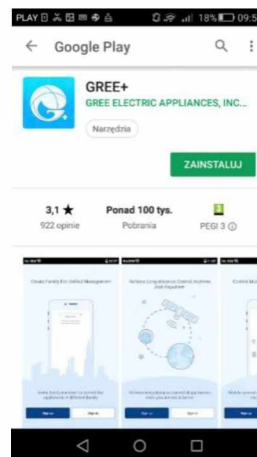

## Krok 2

Otwórz aplikację Gree+. Jeżeli nie masz jeszcze konta w aplikacji zarejestruj się klikając „Zarejestruj się”. Podaj następujące informacje: Nazwa użytkownika, e-mail, hasło, potwierdzenie hasła oraz region (Europa). Potwierdź wprowadzone dane klikając „Zarejestruj się”. Zostaniesz automatycznie zalogowany.

**Uwaga:** Po podaniu informacji i kliknięciu „Zarejestruj się” konto zostanie utworzone i zostaniesz automatycznie przeniesiony do ekranu głównego aplikacji, bez potrzeby ponownego logowania. Potwierdzenie lub link aktywacyjny nie są wysyłane na podany adres e-mail.

**Uwaga:** Unikaj znaku spacji w nazwie użytkownika lub adresie e-mail. Unikaj prostych i krótkich nazw użytkownika

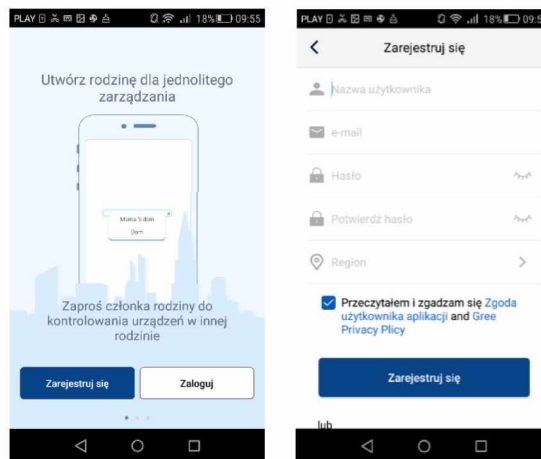

## Włączenie modułu WiFi

Włącz moduł WiFi w urządzeniu przyciskając odpowiedni przycisk na pilocie w zależności od modelu sterownika.

Dla pompy ciepła na sterowniku przewodowym kliknij "Ogólne", a następnie w polu "WiFi" klikając włącz moduł WiFi.



### 3.2 Konfiguracja aplikacji GREE+

#### Krok 1

Po zalogowaniu się w aplikacji przy pierwszej rejestracji pojawi się ekran startowy. Dodaj nowe urządzenie klikając ikonę „+” w prawym górnym rogu. Następnie wybierz rodzaj urządzenia, które chcesz skonfigurować.

Uwaga: Aby skonfigurować klimatyzatory z serii RAC, Free Match należy wybrać ikonę „Klimatyzacja”. Aby skonfigurować system VRF GMV5 należy wybrać ikonę „Klimatyzator komercyjny”. Aby skonfigurować urządzenie U-Match wybierz ikonę „U-Match”. Aby skonfigurować oczyszczacz EAGLE wybierz ikonę "350G Purifier". Aby skonfigurować pompę ciepła wybierz ikonę "Versati"

Uwaga: Podczas konfiguracji, urządzenie powinno być cały czas wyłączone.

Uwaga: Uwaga: Wyłącz transmisję danych (LTE) w telefonie podczas dodawania urządzenia oraz włącz GPS

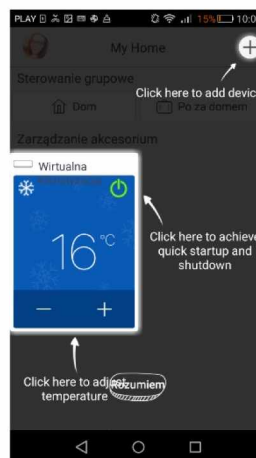



## Krok 2

Zresetuj moduł WiFi klikając "Funkcja" na sterowniku a następnie wybierz "Reset WiFi" i zatwierdź przyciskiem "OK".



## Krok 3

Po zresetowaniu modułu WiFi pojawi się adres MAC urządzenia (ID urządzenia)

Uwaga: pojawienie się adresu MAC może chwilę potrwać.

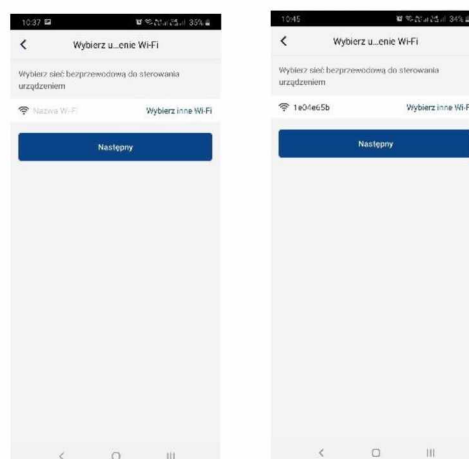

## Krok 4

Podaj dane swojej sieci WiFi wprowadzając nazwę i hasło, a następnie kliknij „Szukaj urządzenia”. Jeżeli chcesz, żeby aplikacja zapamiętała hasło do WiFi zaznacz „Zapamiętaj hasło”.

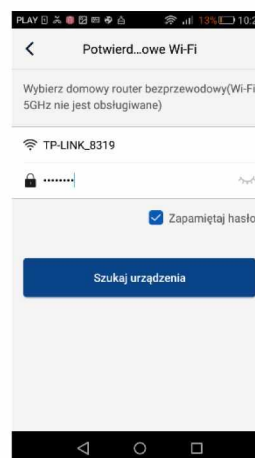

## Krok 5

Po krótkiej chwili rozpocznie się proces wyszukiwania. Po zakończeniu kliknij „OK”, aby powrócić do ekranu głównego i rozpocząć sterowanie urządzeniem.

*Uwaga: w przypadku nieudanej próby dodania urządzenia należy sprawdzić czy typ zabezpieczeń w routerze to WPA2-PSK lub WPA-PSK*

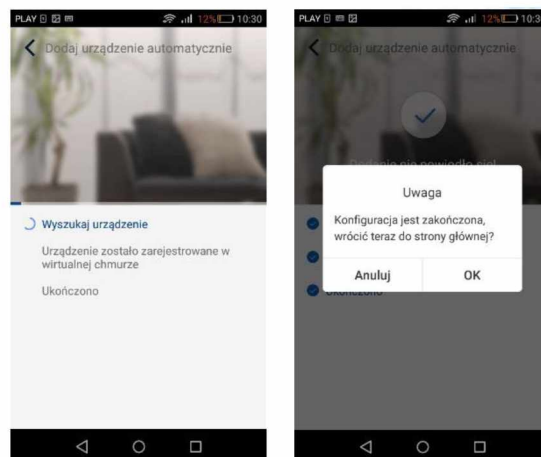

### 3.3 Pomoc, sterowania grupowe w aplikacji GREE+

#### **Pomoc, Wiadomości, Opinie, Ustawienia**

Aby przejść do działu pomocy, wiadomości, opinii i ustawień na ekranie głównym kliknij ikonkę użytkownika w prawym górnym rogu, a następnie kliknij odpowiedni dział.

#### **Sprawdzenie wersji aplikacji**

Aby sprawdzić wersję oprogramowania, na ekranie głównym kliknij ikonkę użytkownika w prawym górnym rogu, a następnie kliknij „ustawienia” i „Info”.

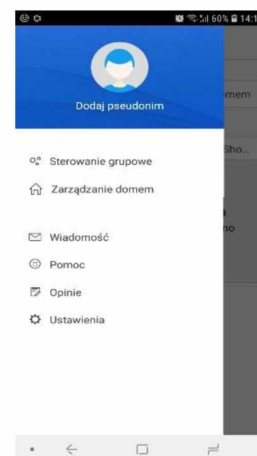

## Sterowanie grupowe

Aby stworzyć grupę urządzeń na ekranie głównym kliknij ikonkę użytkownika w prawym górnym rogu, a następnie kliknij „Sterowanie grupowe”. Dodaj nową grupę klikając w dole ekranu „+”. Wpisz nazwę grupy i wybierz urządzenia klikając suwaki przy ich nazwach. Klikając ustawienia dla danego urządzenia wybierz polecenia. Po wprowadzeniu ustawień kliknij „Zapisz” w prawym górnym rogu. Aby aktywować działanie grupowe kliknij „Wykonaj” przy nazwie grupy.



## Sterowanie urządzeniem z wielu kont

Aby umożliwić nowym użytkownikom dostęp do skonfigurowanych przez Ciebie urządzeń na ekranie głównym kliknij ikonkę użytkownika w lewym górnym rogu, a następnie kliknij „Zarządzanie domem”. Wybierz następnie skonfigurowane urządzenie w „Rodzina stworzona przez siebie” i kliknij „Zaproś członka”. Podaj jego mail i kliknij „Zaproś członka”. Jeżeli podany użytkownik jest zarejestrowany dostanie wiadomość z zaproszeniem.

**Uwaga!** Aby móc dodać innego użytkownika musi on utworzyć konto na drugim telefonie/ tablecie

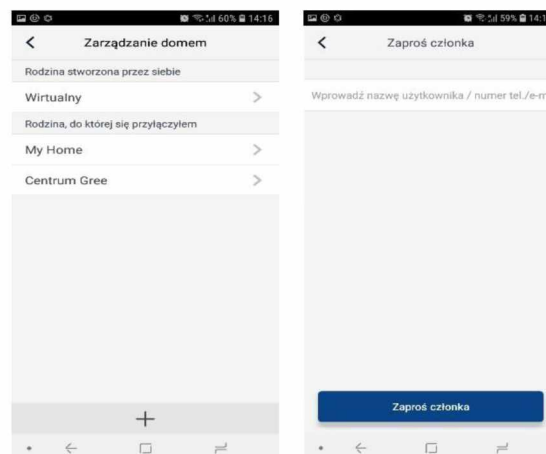



**Free Polska Sp. z o.o.** - wyłączny importer urządzeń GREE w Polsce

Dane kontaktowe :

[www.gree.pl](http://www.gree.pl)

e-mail: [gree@gree.pl](mailto:gree@gree.pl)

WERSJA 08\_20

Ze względu na stały postęp prac nad udoskonalaniem technologii wykorzystywanych w produkcji urządzeń, Producent zastrzega sobie prawo zmian w szczegółach technicznych rozwiązań wykorzystywanych w urządzeniach bez powiadomienia.



GREE ELECTRIC APPLIANCES, INC. OF ZHUHAI

Add: West Jinji Rd, Qianshan, Zhuhai, Guangdong, China, 519070

Tel: (+86-756) 8522218

Fax: (+86-756) 8669426

E-mail: [gree@gree.com.cn](mailto:gree@gree.com.cn) [www.gree.com](http://www.gree.com)



600005060900